



www.odontoparts.com.br

Odonto Parts - Peças e Acessórios para Equip. Odontológicos
Rua Paraíba, 1073 - CEP 14080-020 - Ribeirão Preto - SP- Brasil
Telefax (16)3961-3400 - odontoparts@odontoparts.com.br

ODOPTOI PARTS

www.odontoparts.com.br

Catálogo Geral 2008

**LANÇAMENTO DE
+ DE 160 ITENS**

**MENOR PREÇO COM
+ QUALIDADE
COMPARE COM
A CONCORRÊNCIA**

**Peças e Acessórios de reposição para
equipamentos odontológicos**

Fone/Fax: (16) 3961-3400

Fone: (16) 3011-1919

Nextel: id 80*22844

vendas@odontoparts.com.br

Rua: Paraíba N° 1073 CEP: 14.080-020 Ribeirão Preto - SP

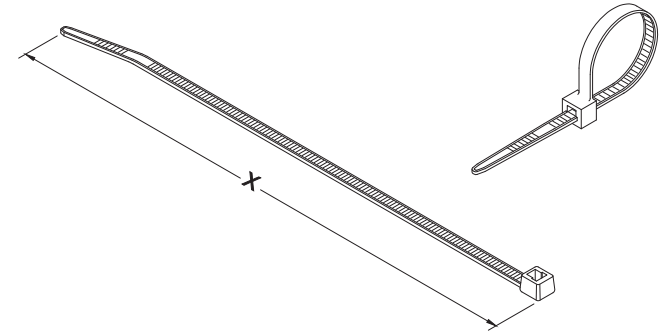
ABRAÇADEIRAS NYLON AUTO TRAVANTE (HELLERMANN)**CÓDIGO****A1**T18R - X = 100 mm = 10 cm
OBS: Preço por unidade**CÓDIGO****A2**T30R - X = 140 mm = 14 cm
OBS: Preço por unidade**CÓDIGO****A3**T50R - X = 200 mm = 20 cm
OBS: Preço por unidade**CÓDIGO****A4**T80i - X = 300 mm = 30 cm
OBS: Preço por unidade

ABRAÇADEIRAS

AÇO ZINCADO

AÇO COM CUPILHA

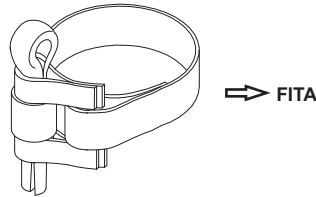
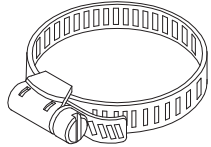

CÓDIGO
A5
Diâmetro de abertura
9 à 13 mm
3/8" à 1/2"
OBS: Preço por unidade

CÓDIGO
A5/A
Modelo DABI "Original"
Diâmetro de abertura
5 à 13 mm
3/16" à 1/2"
OBS: Preço por unidade

CÓDIGO
A6
Diâmetro de abertura
12 à 16 mm
1/2" à 5/8"
OBS: Preço por unidade

CÓDIGO
A7
Diâmetro de abertura
13 à 19 mm
1/2" à 3/4"
OBS: Preço por unidade

CÓDIGO
A8
Diâmetro de abertura
14 à 22 mm
9/16" à 7/8"
OBS: Preço por unidade

CÓDIGO
A9
Diâmetro de abertura
19 à 27 mm
3/4" à 1 1/16"
OBS: Preço por unidade

CÓDIGO
A10
Diâmetro de abertura
22 à 32 mm
7/8" à 1 1/4"
OBS: Preço por unidade

CÓDIGO
A11
Diâmetro de abertura
25 à 38 mm
1" à 1 1/2"
OBS: Preço por unidade

ANÉIS O'RING

PARKER (Original)

PARALELO

Código Odonto Parts	Código Parker	Diâmetro Interno (mm)	Seção Transversal (mm)	Código Odonto Parts	Ref. Parker	Diâmetro Interno (mm)	Seção Transversal (mm)
A12	2001	0,74	1,02	A12/A	2001	0,74	1,02
A13	2002	1,07	1,27	A13/A	2002	1,07	1,27
A14	2003	1,42	1,52	A14/A	2003	1,42	1,52
A15	2004	1,78	1,78	A15/A	2004	1,78	1,78
A16	2005	2,57	1,78	A16/A	2005	2,57	1,78
A17	2006	2,90	1,78	A17/A	2006	2,90	1,78
A18	2007	3,68	1,78	A18/A	2007	3,68	1,78
A19	2008	4,47	1,78	A19/A	2008	4,47	1,78
A20	2009	5,28	1,78	A20/A	2009	5,28	1,78
A21	2010	6,07	1,78	A21/A	2010	6,07	1,78
A22	2011	7,65	1,78	A22/A	2011	7,65	1,78
A23	2012	9,25	1,78	A23/A	2012	9,25	1,78
A24	2013	10,82	1,78	A24/A	2013	10,82	1,78
A25	2014	12,42	1,78	A25/A	2014	12,42	1,78
A26	2015	14,00	1,78	A26/A	2015	14,00	1,78
A27	2016	15,60	1,78	A27/A	2016	15,60	1,78
A28	2017	17,17	1,78	A28/A	2017	17,17	1,78
A29	2018	18,77	1,78	A29/A	2018	18,77	1,78
A30	2019	20,35	1,78	A30/A	2019	20,35	1,78
A31	2020	21,95	1,78	A31/A	2020	21,95	1,78
A34	2112	12,37	2,42	A34/A	2112	12,37	2,42
A35	2217	20,30	2,42	A35/A	2217	20,30	2,42
A36	2216	28,17	3,53	A36/A	2216	28,17	3,53
A37	2223	40,87	3,53	A37/A	2223	40,87	3,53
A38	2232	69,44	3,53	A38/A	2232	69,44	3,53
A39	6017	1,15	1,00	A39/A	6017	1,15	1,00
A40	6029	13,00	2,00	A40/A	6029	13,00	2,00
A41	6133	10,78	1,26	A41/A	6133	10,78	1,26
A42	6218	9,00	1,50	A42/A	6218	9,00	1,50
A43	6252	4,00	1,00	A43/A	6252	4,00	1,00
A44	6287	6,07	1,02	A44/A	6287	6,07	1,02
A45	6037	3,30	1,00	A45/A	6037	3,30	1,00

ANEL O'RING (NOMENCLATURA)

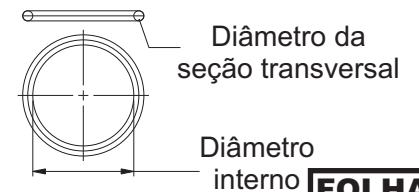

ATENÇÃO: PREÇO POR UNIDADE

ANÉIS (O'RING) ESPECIAIS - APLICAÇÕES ESPECÍFICAS

CÓDIGO

A32

Anel para Caneta Aro Dabi - Modelo "MS"
Marca Parker (original)
OBS: Preço por unidade

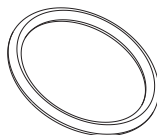

CÓDIGO

A33

Anel para Caneta Aro Dabi - Modelo "RS"
Marca Parker (original)
OBS: Preço por unidade

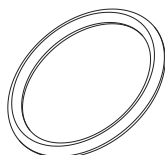

**TAMBÉM FORNECEMOS ANÉIS
O'RING EM OUTRAS MEDIDAS
CONSULTE-NOS**

ANÉIS (O'RING) ESPECIAIS - APLICAÇÕES ESPECÍFICAS

CÓDIGO

A50

Anel "Menor" para Terminal Triplo Fixo de Aro
Modelo Dabi (marca Parker original)
OBS: Preço por unidade



CÓDIGO

A51

Anel "Maior" para Terminal Triplo Fixo de Aro
Modelo Dabi (marca Parker original)
OBS: Preço por unidade



CÓDIGO

A52

Anel "Grande" do Pistão Encosto da Cadeira - Inclinação
Modelo Dabi (marca Parker original)
OBS: Preço por unidade



CÓDIGO

A53

Anel "Médio" do Pistão Encosto da Cadeira - Inclinação
Modelo Dabi (marca Parker original)
OBS: Preço por unidade



CÓDIGO

A54

Anel "Pequeno" do Pistão Encosto da Cadeira - Inclinação
Modelo Dabi (marca Parker original)
OBS: Preço por unidade



CÓDIGO

A55

Anel "Grande" do Pistão Elevação da Cadeira
Modelo Dabi (marca Parker original)
OBS: Preço por unidade



CÓDIGO

A56

Anel "Médio" do Pistão Elevação da Cadeira
Modelo Dabi (marca Parker original)
OBS: Preço por unidade



CÓDIGO

A57

Anel "Pequeno" do Pistão Elevação da Cadeira
Modelo Dabi (marca Parker original)
OBS: Preço por unidade













CÓDIGO

A58

Anel para Registro de Água (Torneira)
Modelo Gnatus (marca Parker original)
OBS: Preço por unidade



ANÉIS (O'RING) ESPECIAIS - APLICAÇÕES ESPECÍFICAS

CÓDIGO A59	Anel para Válvula Direcional - Modelo Gnatus (V21) Marca Parker original OBS: Preço por unidade	
CÓDIGO A60	Anéis para Válvula Pneumática - Modelo Gnatus Conjunto para 01 válvula (V26) Marca Parker original OBS: Embalagem com 04 (quatro) unidades	
CÓDIGO A61	Anel para Válvula Solenóide - Modelo Thermoval Marca Parker original OBS: Preço por unidade	
CÓDIGO A62	Anel para Seringa - Modelo Odonto Parts (S50 / S51 / S52) Marca Parker original OBS: Embalagem com 11 (onze) unidades, para uma seringa	
CÓDIGO A63	Anéis para Seringa Modelo Gnatus Antiga (Quadrada) Marca Parker original OBS: Embalagem com 7 (sete) unidades, para uma seringa	
CÓDIGO A64	Anéis para Seringa - Modelo Gnatus Atual (Redonda) Marca Parker original OBS: Embalagem com 7 (sete) unidades, para uma seringa	
CÓDIGO A65	Anéis para Terminal Triplo com Torneira Giratória - Modelo Gnatus Antigo (Luva Plástica) Marca Parker original OBS: Embalagem com 3 (três) unidades, para 1 terminal	
CÓDIGO A66	Anéis para Terminal Triplo com Torneira Giratória - Modelo Gnatus Atual marca Parker original OBS: Embalagem com 2 (duas) unidades, para 1 terminal	
CÓDIGO A67	Anel para Bico de Seringa - Antiga Modelo: Dabi (marca Vedabrás) OBS: Preço por unidade	
CÓDIGO A67/A	Anel para Botão Seringa (Ar ou Água) - "Dabi - Antiga" Conjunto com 4 anéis para 1 Conjunto Botão (Ar ou Água) Modelo: Dabi OBS: Embalagem com 4 (quatro) unidades	

ANÉIS (O'RING) ESPECIAIS - APLICAÇÕES ESPECÍFICAS

CÓDIGO

A67/B

Anel para Botão Seringa (Ar ou Água) - "Dabi - Atual"
Conjunto com 4 anéis para 1 Conjunto Botão (Ar ou Água)
Modelo: Dabi
OBS: Embalagem com 4 (quatro) unidades.



CÓDIGO

A68

Anéis para Terminal Triplo com Torneira Giratória
Aplicação: Terminal Odonto Parts (T17)
OBS: Embalagem com 3 (três) unidades.



CÓDIGO

A69

CÓDIGO

A70

Anéis para Terminal Suctor Saliva (T26), para Bomba de Vácuo Modelo Pequeno
Marca Parker Original
OBS: Embalagem com 3 (três) unidades.



CÓDIGO

A71

Anéis para Terminal Suctor Sangue (T28 e T29), para Bomba de Vacuo Modelo Grande
Marca Parker Original
OBS: Embalagem com 4 (quatro) unidades.



ARO DO PEDAL

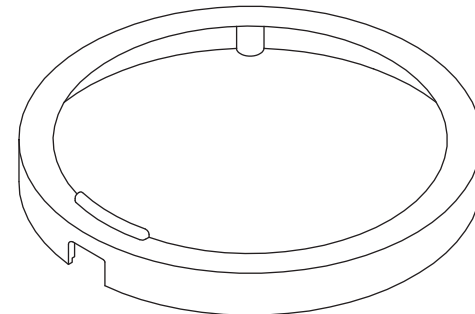

CÓDIGO

A100

Aro do Pedal Progressivo do Equip
Cor: **PRETO**
Aplicação: Dabi, Odonto Parts

CÓDIGO

A101

Aro do Pedal Progressivo do Equip
Cor: **CINZA**
Aplicação: Dabi, Odonto Parts

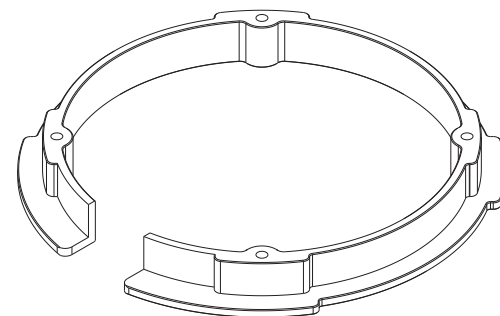

CÓDIGO

A102

Aro Interno do Pedal Equip Progressivo GNATUS
Cor: **CINZA**

Aplicação: Pedal Equip Gnatu Actual

ABAFADORES

CÓDIGO
A103

Abafador sistema "GNATUS"
e Outros

OBS: Sem Furação

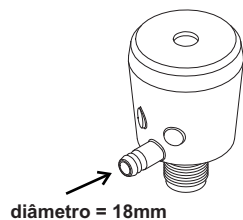

CÓDIGO
A104

Abafador sistema "GNATUS"
com 1 Suctor (Sugador Sangue)

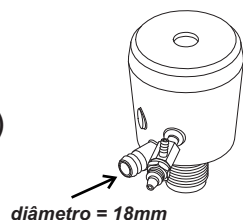

CÓDIGO
A105

Abafador sistema "GNATUS"
com 2 Suctores (Sugadores)

OBS: 01 Sangue e 01 Saliva

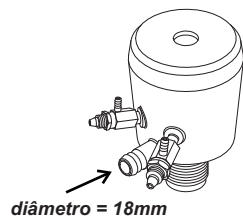

CÓDIGO
A106

Abafador (Caixa de Esgoto)
Sistema "DABI"
Completo (com 2 conexões)

Aplicação: Substitui Caixa de Esgoto Original DABI.

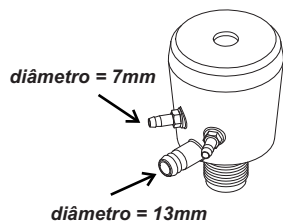

CÓDIGO
A107

Abafador (Caixa de Esgoto)
Sistema "DABI"

OBS: Sem Conexões e Sem Furação

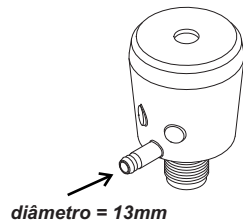

BOBINAS

**BOBINA REDONDA PARA VÁLVULA
SOLENOÍDE POTÊNCIA 12 WATTS
FREQ.: 50/60 HZ. - (THERMOVAL)**

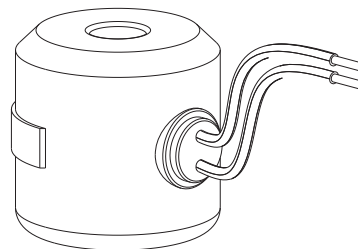

OBS: "Pequena" - "Atual"

**BOBINA PARA EQUIPAMENTO
DABI E OUTROS (ASCOVAL)**

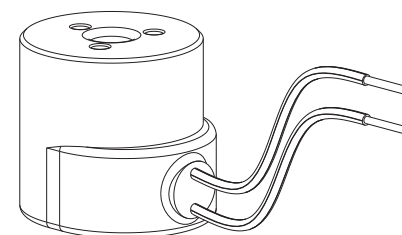

Aplicação: Equipamentos DABI: Cadeiras,
Equipos, Periféricos, etc.

CÓDIGO
B1

Tensão: 12 volts
THERMOVAL

CÓDIGO
B2

Tensão: 24 volts
THERMOVAL

CÓDIGO
B3

Tensão: 110/220 volts
Bivolt
THERMOVAL

CÓDIGO
B4

CÓDIGO
B2/A

Tensão: 24 volts
ASCOVAL

CÓDIGO
B3/A

Tensão: 110 volts
ASCOVAL

CÓDIGO
B4/A

Tensão: 220 volts
ASCOVAL

BOBINA QUADRADA PARA VÁLVULA SOLENÓIDE
POTÊNCIA: 12 WATTS - FREQ.: 50/60 Hz (THERMOVAL)

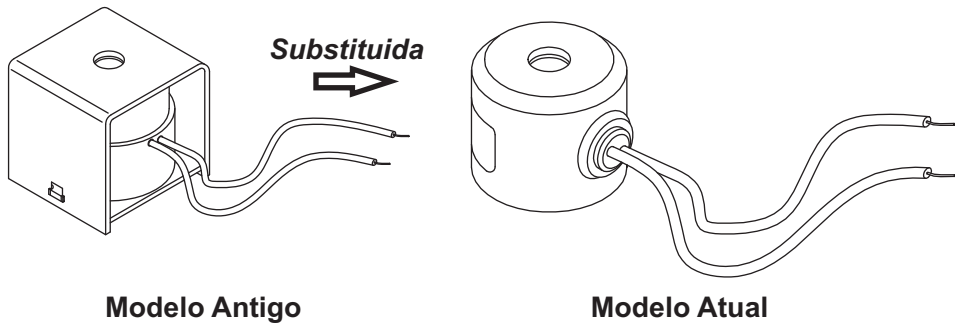

CÓDIGO
B7

Tensão: 110 volts
THERMOVAL

CÓDIGO
B8

Tensão: 220 volts
THERMOVAL

BLOCO HIDRÁULICO PARA EQUIPAMENTO (CADEIRA)
GNATUS E OUTROS COM 2 REGULAGENS DE DESCIDA
(MODELO ANTIGO, CONEXÕES ROSCA 1/2" NF)
POTÊNCIA: 12 WATTS - FREQ. 50/60 Hz (THERMOVAL)

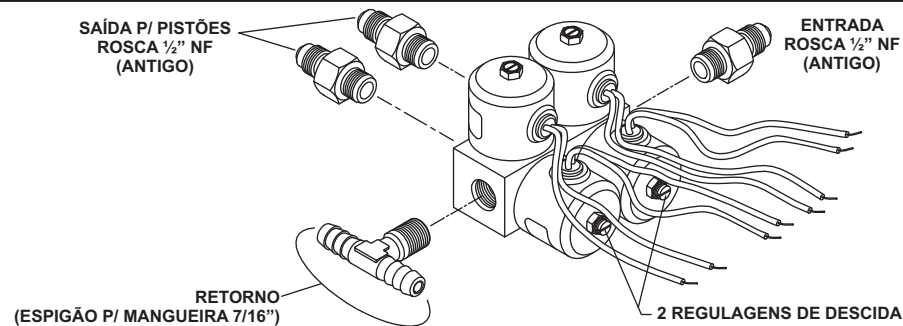

CÓDIGO
B9

Tensão: 12 volts
THERMOVAL

CÓDIGO
B10

Tensão: 24 volts
THERMOVAL

CÓDIGO
B11

Tensão: 110/220 volts
Bivolt
THERMOVAL

**BLOCO HIDRÁULICO PARA EQUIPAMENTO (CADEIRA)
GNATUS E OUTROS COM 2 REGULAGENS DE DESCIDA
(MODELO ANTIGO, CONEXÕES ROSCA 7/16" NF)
POTÊNCIA: 12 WATTS - FREQ. 50/60 Hz (THERMOVAL)**

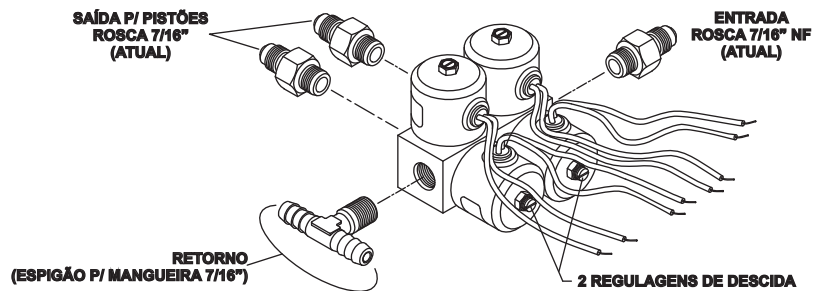

CÓDIGO
B13 Tensão: 12 volts
THERMOVAL

CÓDIGO
B14 Tensão: 24 volts
THERMOVAL

CÓDIGO
B15 Tensão: 110/220 volts
THERMOVAL

**BLOCO HIDRÁULICO PARA EQUIPAMENTO (CADEIRA)
DABI ATLANTE E OUTROS COM 2 REGULAGENS DE DESCIDA
POTÊNCIA: 12 WATTS - FREQ. 50/60 Hz (THERMOVAL)**

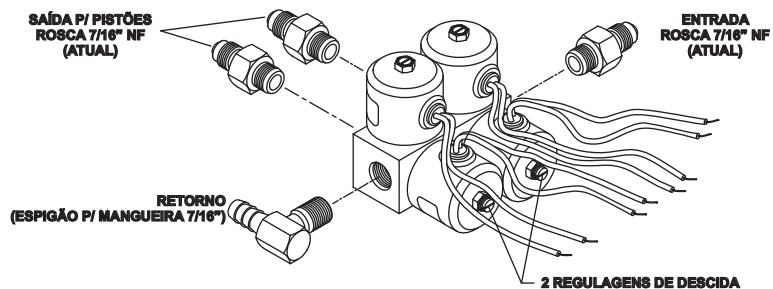

CÓDIGO
B17 Tensão: 12 volts

CÓDIGO
B18 Tensão: 24 volts

CÓDIGO
B19 Tensão: 110/220 volts
Bivolt

BORRACHAS

CÓDIGO
B28 Borracha de vedação para "Registros de Água"
Modelo Odonto Parts / Gnatus e Outros

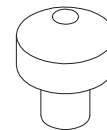

Aplicação:

CÓDIGO
B29 Borracha de vedação do "Pedal Equipo Progressivo"
Modelo Odonto Parts / Gnatus / Dabi e Outros

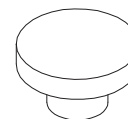

Aplicação:

CÓDIGO
B30 Borracha para base do Pedal Equipo
Modelo Odonto Parts, Gnatus e Dabi

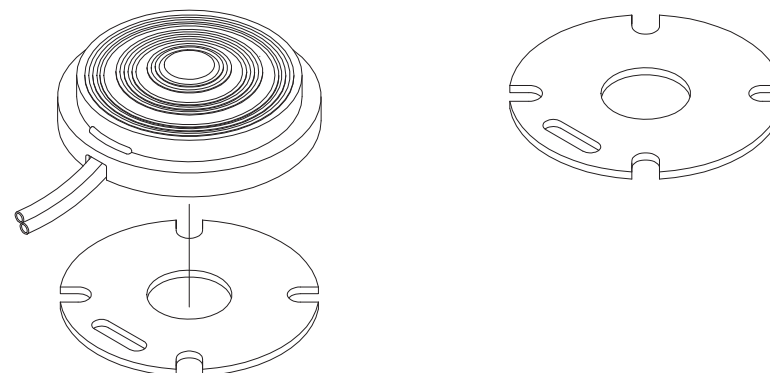

CÓDIGO Borracha **SALIVA:**
Sugador Gnatus e outros
B40 *Mod. O. Parts*

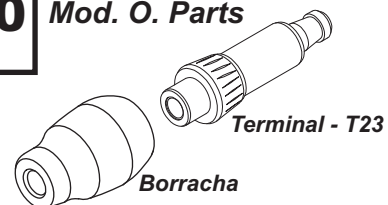

Embalagem com 1 unidade

CÓDIGO Borracha **SALIVA:**
Sugador Gnatus e outros
B40/A

Modelo: Gnatus "Original"

Embalagem com 1 unidade

CÓDIGO Borracha **SANGUE:**
Sugador Gnatus e outros
B41 *Mod. O. Parts*

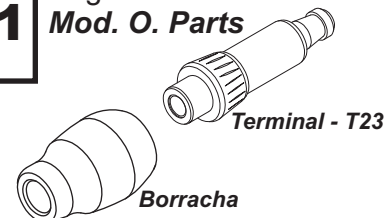

Embalagem com 1 unidade

CÓDIGO Borracha **SANGUE:**
Sugador Gnatus e outros
B41/A

Modelo: Gnatus "Original"

Embalagem com 1 unidade

CÓDIGO Borracha **SALIVA:**
Sugador Dabi
B42 *Mod. O. Parts*

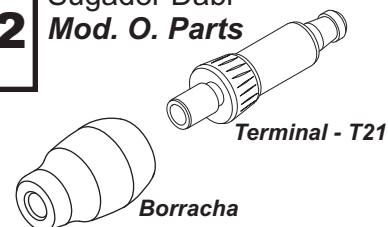

Embalagem com 1 unidade

CÓDIGO Borracha **SALIVA:**
Sugador Dabi
B42/A

Modelo: Dabi "Original"

Embalagem com 1 unidade

CÓDIGO Borracha **SANGUE:**
Sugador Dabi
B43 *Mod. O. Parts*

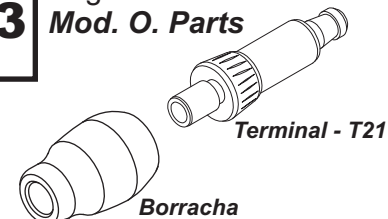

Embalagem com 1 unidade

CÓDIGO Borracha **SANGUE:**
Sugador Dabi
B43/A

Modelo: Dabi "Original"

Embalagem com 1 unidade

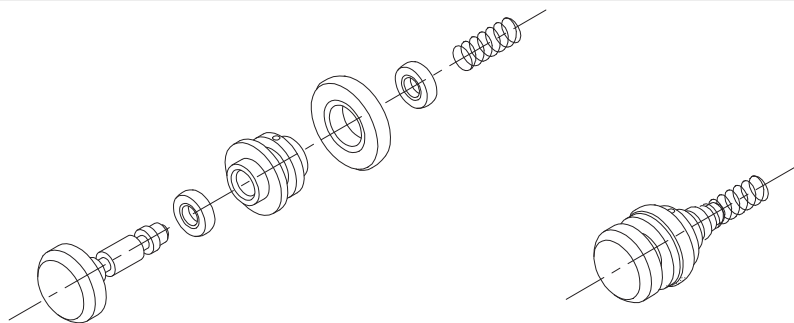

CÓDIGO
B44 Botão acionamento para Seringa
Modelo Odonto Parts (Código S50 / S51 / S52)
Conjunto completo (botão, anéis, carretel e mola)
"ÁGUA" - gravação

CÓDIGO
B44/A Botão acionamento para Seringa
Modelo Odonto Parts (Código S50 / S51 / S53)
Conjunto completo (botão, anéis, carretel e mola)
"AR" - gravação

CÓDIGO
B45 Bico para Seringa Tríplice (Autoclavável)
Modelo: **Odonto Parts**

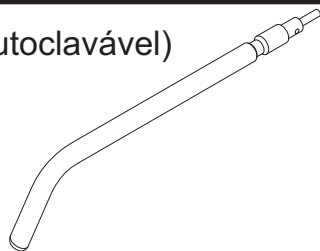

Aplicação: Seringas Modelo: S50 / S51 / S52 / S53 / S53-A / S54.

Botão Acionamento para Seringa
Modelo Odonto Parts (Código S53 / S54)

CÓDIGO
B46 ÁGUA

CÓDIGO
B46/A AR

Botão Acionamento para Seringa
Modelo Odonto Parts (Código S53/A)

CÓDIGO
B47 ÁGUA

CÓDIGO
B47/A AR

BACIAS

Bacia Porcelana Cuspideira Gnatus - Sem Bocal

CÓDIGO
B55 2ª Linha

CÓDIGO
B55/A 1ª Linha

OBS: Bocal cód. GC08
Porca cód. GP14

Aplicação: Substitui Bacia Vidro Gnatus "Antigo"

Bacia Porcelana Cuspideira Gnatus

CÓDIGO
B56/A 1ª Linha

Aplicação: Cuspideira Syncrus GLX

Bacia Porcelana II "Gnatus"

CÓDIGO
B57/A 1ª Linha

Aplicação: Artus, Pesus, Landus, Storus

Bacia Porcelana com Bocal e anel Oring - Dabi

CÓDIGO
B58/A 1ª Linha

Aplicação: Unidade Água Suprema

Bacia Porcelana p/ Cuspideira - Dabi

CÓDIGO
B59 2ª Linha

CÓDIGO
B59/A 1ª Linha

BACIAS

Bacia Porcelana p/ Cuspideira Dabi - Sem Bocal

CÓDIGO

B60

2ª Linha

Bacia Porcelana p/ Cuspideira Dabi - Com Porta Copos

CÓDIGO

B61

2ª Linha

CÓDIGO

B61/A

1ª Linha

Bacia de Vidro p/ Cuspideira

CÓDIGO

B62/A

1ª Linha

Aplicação: Unidade Auxiliar J. Suarez

Bacia Porcelana p/ Cuspideira - MZ - Com Bocal

CÓDIGO

B63

2ª Linha

Aplicação: Unidade Auxiliar MZ

Bacia Porcelana p/ Cuspideira - Diversos - Com Bocal

CÓDIGO

B64

2ª Linha

Aplicação: Navy Atram e outros

PORCA APERTO MANGUEIRA

CÓDIGO

B70

Bandeja Auxiliar p/ Periféricos Fixação em Coluna

Aplicação: Aparelhos Ultra som, Foto, Amalgamador, Jato Bicarbonato, Etc.
Suporta até 7Kg.

CÓDIGO

B71

Borracha da Porta Autoclave 21Lts - Bio Clave

Marca: Odontobrás

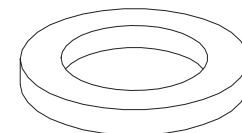

CÓDIGO

B72

Borracha Vedação da Tampa PET

Aplicação: Códigos T7 a T10/A Odonto Parts



PORCA APERTO MANGUEIRA

CÓDIGO
C0

Porca Aperto Mangueira - Sextavada 7/16"
Rosca 3/8 UNF

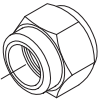

Aplicação: C30 (Tee de Ar); C58 (Interligação) e Outras.

CONEXÃO DE INTERLIGAÇÃO (ESPIGÃO)

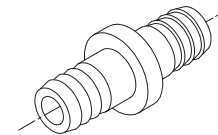

CÓDIGO
C1

Para mangueira com diâmetro = 1,2mm
Aplicação: Mangueira espaghetti, sistema Kavø

CÓDIGO
C2

Para mangueira com diâmetro = 1,6mm
Aplicação: Mangueira espaghetti sistema Dabi, Gnatus e outros

CÓDIGO
C3

Para mangueira com diâmetro = 3,3mm
Aplicação: Mangueira ligação geral

CÓDIGO
C4

Para mangueira com diâmetro = 6,0mm

CÓDIGO
C5

Para mangueira com diâmetro = 7,0mm

CONEXÃO DE INTERLIGAÇÃO COM REDUÇÃO (ESPIGÃO)

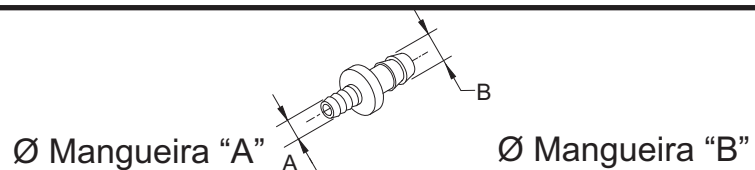

CÓDIGO

C6

1,2mm

1,6mm

CÓDIGO

C7

1,2mm

3,3mm

CÓDIGO

C8

1,2mm

6,0mm

CÓDIGO

C9

1,2mm

7,0mm

CÓDIGO

C10

1,6mm

3,3mm

CÓDIGO

C11

1,6mm

6,0mm

CÓDIGO

C12

1,6mm

7,0mm

CÓDIGO

C13

3,3 mm

6,0mm

CÓDIGO

C14

3,3 mm

7,0mm

CÓDIGO

C15

6,0mm

7,0mm

CONEXÃO EM "Y" (ESPIGÃO)



CÓDIGO

C16

Para mangueira Ø 1,2mm

CÓDIGO

C17

Para mangueira Ø 1,6mm

CÓDIGO

C18

Para mangueira Ø 3,3mm

CÓDIGO

C19

Para mangueira Ø 6,0mm

CÓDIGO

C20

Para mangueira Ø 7,0mm

CONEXÃO (NIPLE) PARA LIGAÇÃO (ESPIGÃO)

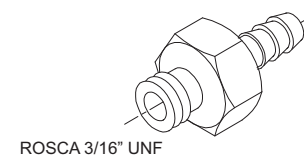

ROSCA 3/16" UNF

CÓDIGO

C21

Para mangueira ø 1,2mm

CÓDIGO

C22

Para mangueira ø 1,6mm

CÓDIGO

C23

Para mangueira ø 3,3mm

CONEXÃO TAMPÃO

CÓDIGO

C24

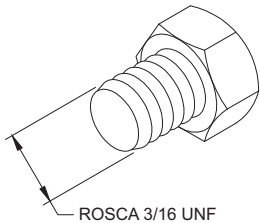

ROSCA 3/16 UNF

CONEXÃO (NIPLE) PARA LIGAÇÃO (com anel O'Ring de vedação)

CÓDIGO

C25

Para mangueira Ø 1,2mm

CÓDIGO

C26

Para mangueira Ø 1,6mm

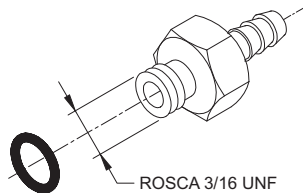

ROSCA 3/16 UNF

CÓDIGO

C27

Para mangueira Ø 3,3mm

CONEXÃO TAMPÃO (com anel O'Ring de vedação)

CÓDIGO

C28

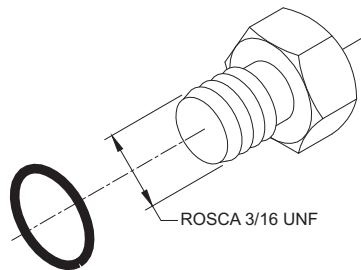

ROSCA 3/16 UNF

CONEXÃO EM "T" (COM ROSCA)

CÓDIGO

C29

Para mangueira Ø 3,3mm (ligação geral)

Obs: não acompanha porcas

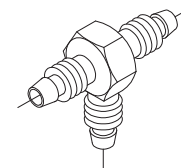

CONEXÃO EM "T" (COM ROSCA E PORCAS)

CÓDIGO

C30

Para mangueira Ø 3,3mm (ligação geral)

Obs: acompanha 3 porcas

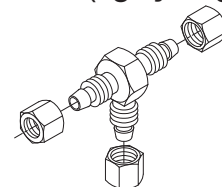

CONEXÃO EM "T" (COM ROSCA)

CÓDIGO

C31

Para mangueira Ø 6,0mm (entrada Água)

Obs: não acompanha porcas

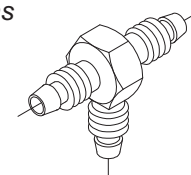

CONEXÃO EM "T" (COM ROSCA E PORCAS)

CÓDIGO

C32

Para mangueira Ø 6,0mm (entrada Água)

Obs: acompanha 3 porcas

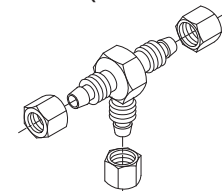

CONEXÃO EM "T" COM REDUÇÃO (COM ROSCA)

CÓDIGO
C33

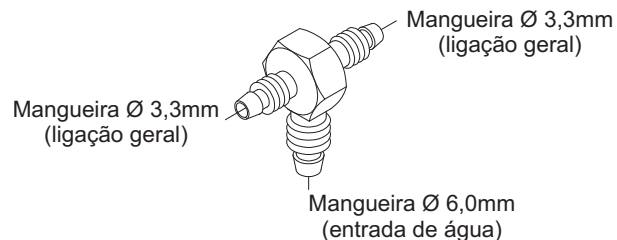

Obs: Não acompanha porcas

CONEXÃO EM "T" COM REDUÇÃO (COM ROSCA E PORCAS)

CÓDIGO
C34

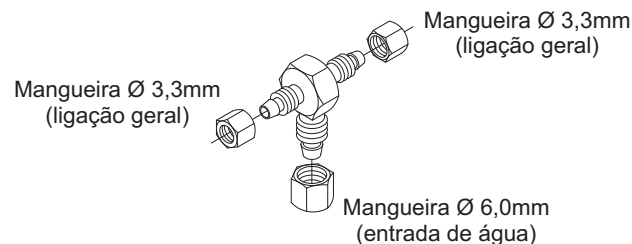

Obs: acompanha 3 porcas

CONEXÃO EM "T" COM REDUÇÃO (COM ROSCA)

CÓDIGO
C35

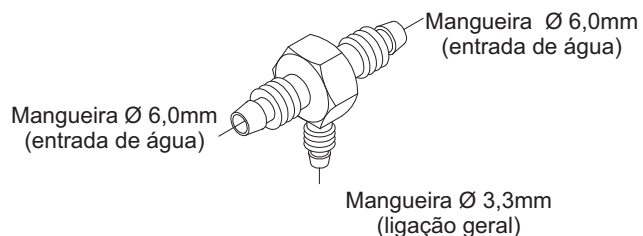

Obs: Não acompanha porcas

CONEXÃO EM "T" COM REDUÇÃO (COM ROSCA E PORCAS)

CÓDIGO
C36

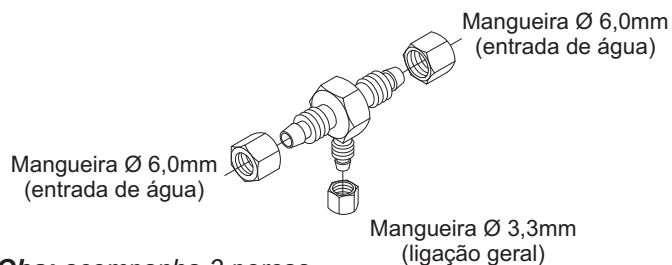

Obs: acompanha 3 porcas

CONEXÃO EM "T" (ESPIGÃO)

CÓDIGO
C37

Para mangueira Ø 1,2mm

CÓDIGO
C38

Para mangueira Ø 1,6mm

CÓDIGO
C39

Para mangueira Ø 3,3mm

CÓDIGO
C40

Para mangueira Ø 6,0mm

CÓDIGO
C41

Para mangueira Ø 7,0mm

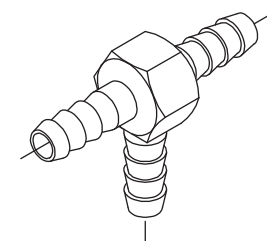

CONEXÃO EM "CRUZ" + (ESPIGÃO)

CÓDIGO
C42

Para mangueira Ø 1,2mm

CÓDIGO
C43

Para mangueira Ø 1,6mm

CÓDIGO
C44

Para mangueira Ø 3,3mm

CÓDIGO
C45

Para mangueira Ø 6,0mm

CÓDIGO
C46

Para mangueira Ø 7,0mm

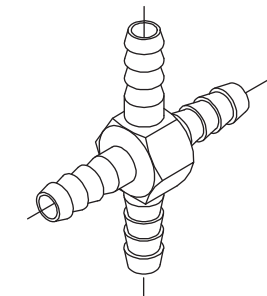

CONEXÃO DE INTERLIGAÇÃO (ESPIGÃO x ROSCA COM PORCA)

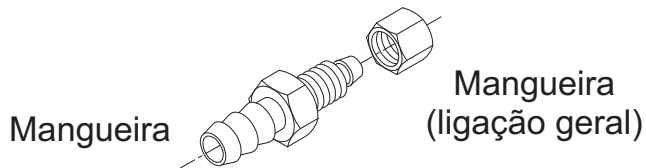

CÓDIGO C47	Ø 1,2mm	Ø 3,3mm
CÓDIGO C48	Ø 1,6mm	Ø 3,3mm
CÓDIGO C49	Ø 3,3mm	Ø 3,3mm
CÓDIGO C50	Ø 6,0mm	Ø 3,3mm
CÓDIGO C51	Ø 7,0mm	Ø 3,3mm

Obs: acompanha 1 porca

CONEXÃO DE INTERLIGAÇÃO (ESPIGÃO x ROSCA COM PORCA)

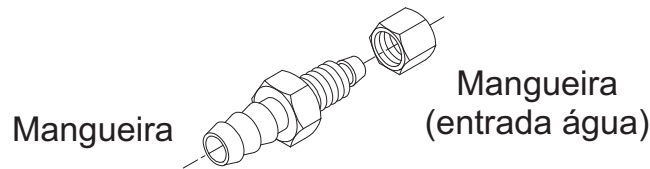

CÓDIGO C52	Ø 1,2mm	Ø 6,0mm
CÓDIGO C53	Ø 1,6mm	Ø 6,0mm
CÓDIGO C54	Ø 3,3mm	Ø 6,0mm
CÓDIGO C55	Ø 6,0mm	Ø 6,0mm

CONEXÃO DE INTERLIGAÇÃO (COM ROSCA)

CÓDIGO C56	Para mangueira Ø 3,3mm (ligação geral)
CÓDIGO C57	Para mangueira Ø 6,0mm (entrada água)

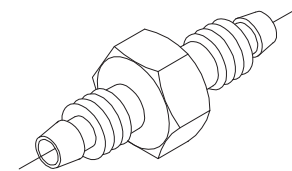

CONEXÃO DE INTERLIGAÇÃO (COM ROSCA E PORCAS)

CÓDIGO C58	Para mangueira Ø 3,3mm (ligação geral)
CÓDIGO C59	Para mangueira Ø 6,0mm (entrada água)

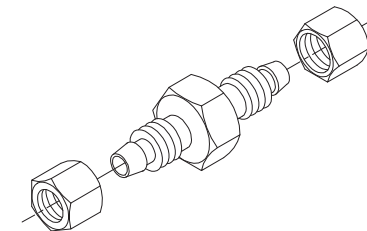

CONEXÃO EM "T" ESPIGÃO x ROSCA x ESPIGÃO

CÓDIGO
C59/A

Ø 8,0mm (5/16") para mangueira Ø 1/4"

Ø 8,0mm (5/16") para mangueira Ø 1/4"

Mangueira Ø 3,3mm (ligação geral)

CÓDIGO
C59/C

Ø 2,4mm para mangueira Ø 1,6mm (espaguetei)

Ø 2,4mm para mangueira Ø 1,6mm (espaguetei)

Mangueira Ø 3,3mm (ligação geral)

CONEXÃO EM "T" ROSCA x ESPIGÃO x ROSCA

CÓDIGO
C59/B

Entrada Ar Comprimido Ø 8,0mm (5/16")

Mangueira Ø 3,3mm (ligação geral)

Mangueira Ø 3,3mm (ligação geral)

Obs: Utilizadas na "DERIVAÇÃO" da mangueira do compressor para alimentar Caixa de Comando

CONEXÃO EM "T" (ROSCA x ESPIGÃO)

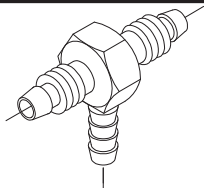

Mangueira

Mangueira

Mangueira

CÓDIGO	Mangueira	Mangueira	Mangueira
C60	Ø 3,3mm (ligação geral)	Ø 1,2mm (espigão)	Ø 3,3mm (ligação geral)
C61	Ø 3,3mm (ligação geral)	Ø 1,6mm (espigão)	Ø 3,3mm (ligação geral)
C62	Ø 3,3mm (ligação geral)	Ø 3,3mm (espigão)	Ø 3,3mm (ligação geral)
C63	Ø 3,3mm (ligação geral)	Ø 6,0mm (espigão)	Ø 3,3mm (ligação geral)

CONEXÃO EM "T" (ROSCAS COM PORCAS x ESPIGÃO)

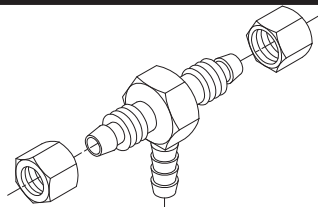

Mangueira

Mangueira

Mangueira

CÓDIGO	Mangueira	Mangueira	Mangueira
C64	Ø 3,3mm (ligação geral)	Ø 1,2mm (espigão)	Ø 3,3mm (ligação geral)
C65	Ø 3,3mm (ligação geral)	Ø 1,6mm (espigão)	Ø 3,3mm (ligação geral)
C66	Ø 3,3mm (ligação geral)	Ø 3,3mm (espigão)	Ø 3,3mm (ligação geral)
C67	Ø 3,3mm (ligação geral)	Ø 6,0mm (espigão)	Ø 3,3mm (ligação geral)

CONEXÃO EM "CRUZ" (COM ROSCA)

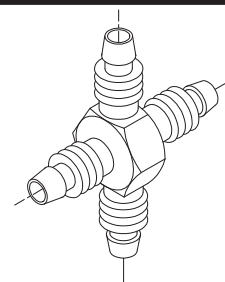

CÓDIGO

C68

Para mangueira Ø 3,3mm
(ligação geral)

CÓDIGO

C69

Para mangueira Ø 6,0mm
(entrada água)

Obs: não acompanha porcas

CONEXÃO EM "CRUZ" (COM ROSCA E PORCAS)

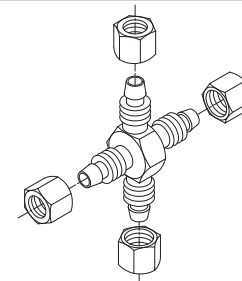

CÓDIGO

C70

Para mangueira Ø 3,3mm
(ligação geral)

CÓDIGO

C71

Para mangueira Ø 6,0mm
(entrada água)

Obs: acompanha 4 porcas

CONEXÃO EM "CRUZ" (ROSCA E ESPIGÃO)

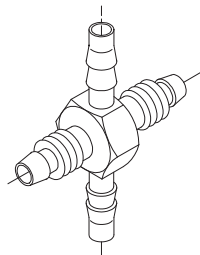

Obs: não acompanha porcas

CÓDIGO

C72

Ø 3,3mm (ligação geral) (rosca) ← Ø 1,2mm (espigão) → Ø 3,3mm (ligação geral) (rosca)

CÓDIGO

C73

Ø 3,3mm (ligação geral) (rosca) ← Ø 1,6mm (espigão) → Ø 3,3mm (ligação geral) (rosca)

CÓDIGO

C74

Ø 6,0mm (entrada água) (rosca) ← Ø 1,2mm (espigão) → Ø 6,0mm (entrada água) (rosca)

CÓDIGO

C75

Ø 6,0mm (entrada água) (rosca) ← Ø 1,6mm (espigão) → Ø 6,0mm (entrada água) (rosca)

CÓDIGO

C76

Ø 6,0mm (entrada água) (rosca) ← Ø 3,3mm (espigão) → Ø 6,0mm (entrada água) (rosca)

CONEXÃO EM "CRUZ" (ROSCA COM PORCAS E ESPIGÃO)

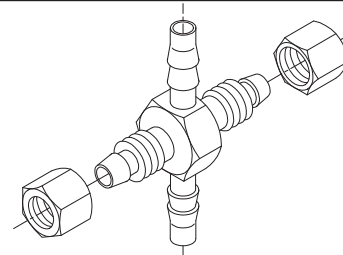

Obs: acompanha 2 porcas

CÓDIGO

C77

Ø 3,3mm (ligação geral) (rosca) ← Ø 1,2mm (espigão) → Ø 3,3mm (ligação geral) (rosca)

CÓDIGO

C78

Ø 3,3mm (ligação geral) (rosca) ← Ø 1,6mm (espigão) → Ø 3,3mm (ligação geral) (rosca)

CÓDIGO

C79

Ø 6,0mm (entrada água) (rosca) ← Ø 1,2mm (espigão) → Ø 6,0mm (entrada água) (rosca)

CÓDIGO

C80

Ø 6,0mm (entrada água) (rosca) ← Ø 1,6mm (espigão) → Ø 6,0mm (entrada água) (rosca)

CÓDIGO

C81

Ø 6,0mm (entrada água) (rosca) ← Ø 3,3mm (espigão) → Ø 6,0mm (entrada água) (rosca)

**CONEXÃO DE INTERLIGAÇÃO
(PARA MANGUEIRAS DO HIDRÁULICO - CADEIRA)**

CÓDIGO

C82

Rosca 7/16" UNF x 7/16" UNF

CÓDIGO

C83

Rosca 1/2" UNF x 7/16" UNF

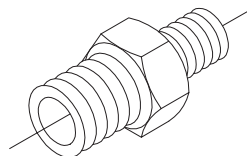

CÓDIGO

C84

Rosca 1/2" UNF x 1/2" UNF

CONEXÃO FILTRO DO BLOCO HIDRÁULICO - CADEIRA

CÓDIGO

C85

Rosca 7/16" UNF x 7/16" UNF

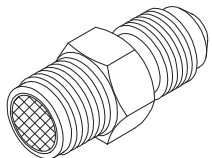

CÓDIGO

C86

Rosca 7/16" UNF x 1/2" UNF

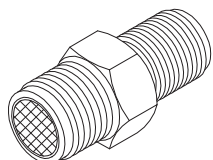

CONEXÃO PARA FILTRO DE AR EM "L" (90°)

CÓDIGO

C87

Entrada para mangueira
Ø 6,35mm (1/4")

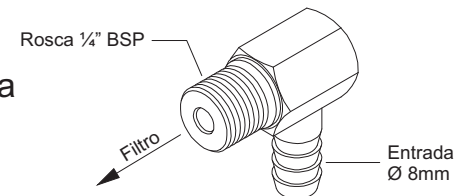

CONEXÃO PARA FILTRO DE AR EM "L" (90° COM PORCA)

CÓDIGO

C88

Entrada para mangueira
Ø 3,3mm
(ligação geral)

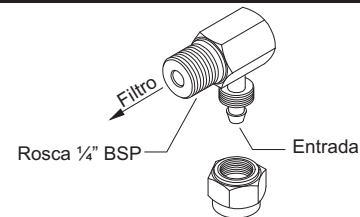

CONEXÃO DE INTERLIGAÇÃO EM BARRA (COM 4 SAÍDAS)

CÓDIGO

C89

Para mangueira Ø 3,3mm
(ligação geral)

CÓDIGO

C90

Para mangueira Ø 6,0mm
(entrada de água)

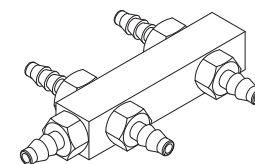

CONEXÃO PARA FILTRO DE AR - RETA

CÓDIGO

C91

Para mangueira Ø 6,35mm (1/4")

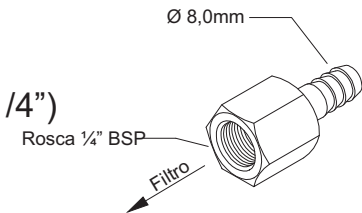

CÓDIGO

C92

Para mangueira Ø 3,3mm
(ligação geral)

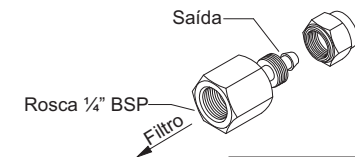

CÓDIGO
C93

CONEXÃO ENTRADA DE ÁGUA "METÁLICA" PARA CAIXA DE LIGAÇÃO
Rosca 1/2" (para mangueira (M31) Ø 6,0mm ou Ø 1/4")

CÓDIGO
C93/A

CONEXÃO ENTRADA DE ÁGUA "PVC" PARA CAIXA DE LIGAÇÃO
Rosca 1/2" (para mangueira ligação geral (M41) Ø 3,3mm)

CÓDIGO
C93/B

CONEXÃO ENTRADA DE ÁGUA "PVC" PARA CAIXA DE LIGAÇÃO
Rosca 1/2" (para mangueira (M31) Ø 6,0mm ou Ø 1/4")

CÓDIGO
C94

CONEXÃO ENTRADA DE ÁGUA "METÁLICA" PARA CAIXA DE LIGAÇÃO
Rosca 3/4" (para mangueira (M31) Ø 6,0mm ou Ø 1/4")

CÓDIGO
C94/A

CONEXÃO ENTRADA DE ÁGUA "PVC" PARA CAIXA DE LIGAÇÃO
Rosca 3/4" (para mangueira ligação geral (M41) Ø 3,3mm)

CÓDIGO
C94/B

CONEXÃO ENTRADA DE ÁGUA "PVC" PARA CAIXA DE LIGAÇÃO
Rosca 3/4" (para mangueira (M31) Ø 6,0mm ou Ø 1/4")

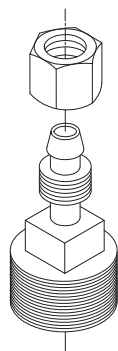

OBS: Fixação na mangueira com porca

CÓDIGO
C95

CONEXÃO ENTRADA DE ÁGUA " METÁLICA" PARA CAIXA DE LIGAÇÃO
Rosca 1/2" (para mangueira (M31) Ø 6,0mm ou Ø 1/4")

CÓDIGO
C95/A

CONEXÃO ENTRADA DE ÁGUA "PVC" PARA CAIXA DE LIGAÇÃO
Rosca 1/2" (para mangueira ligação geral (M41) Ø 3,3mm)

CÓDIGO
C95/B

CONEXÃO ENTRADA DE ÁGUA "PVC" PARA CAIXA DE LIGAÇÃO
Rosca 1/2" (para mangueira (M31) Ø 6,0mm ou Ø 1/4")

CÓDIGO
C95/C

CONEXÃO ENTRADA DE ÁGUA "PVC" PARA CAIXA DE LIGAÇÃO
Rosca 1/2" (para mangueira (M37) Ø 8,0mm ou Ø 5/16")

CÓDIGO
C96

CONEXÃO ENTRADA DE ÁGUA "METÁLICA" PARA CAIXA DE LIGAÇÃO
Rosca 3/4" (para mangueira (M31) Ø 6,0mm ou Ø 1/4")

CÓDIGO
C96/A

CONEXÃO ENTRADA DE ÁGUA "PVC" PARA CAIXA DE LIGAÇÃO
Rosca 3/4" (para mangueira ligação geral (M41) Ø 3,3mm)

CÓDIGO
C96/B

CONEXÃO ENTRADA DE ÁGUA "PVC" PARA CAIXA DE LIGAÇÃO
Rosca 3/4" (para mangueira (M31) Ø 6,0mm ou Ø 1/4")

CÓDIGO
C96/C

CONEXÃO ENTRADA DE ÁGUA "PVC" PARA CAIXA DE LIGAÇÃO
Rosca 3/4" (para mangueira (M37) Ø 8,0mm ou Ø 5/16")

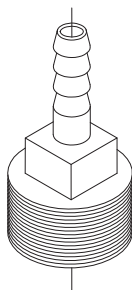

OBS: Fixação na mangueira com abraçadeira

CALÇO DE MOTOR (COXIM)

Fabricado 100% em borracha. Dureza ideal para absorver as vibrações e ruídos da Moto Bomba

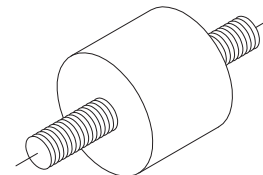

CÓDIGO

C97

Rosca 1/4" - UNC (para equipamento Dabi e outros)

CÓDIGO

C98

Rosca 5/16" - UNC (para equipamento Gnatus e outros)

CONEXÃO EM "T" HIDRÁULICO

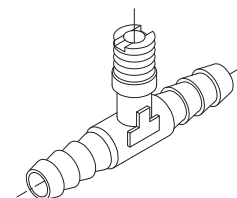

CÓDIGO

C99

Espigão x Rosca 7/16" UNF x Espigão

Aplicação: Retorno de óleo do Bloco Hidráulico da Cadeira

CONEXÕES DIVERSAS

CÓDIGO
C101

Conexão adaptadora em "T"
Roscas 3/16" - UNF
Aplicação: conexões C21 a C28

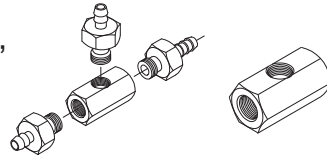

CÓDIGO
C101/A

Conexão adaptadora "RETA"
Roscas 3/16" - UNF
Aplicação: conexões C21 a C28

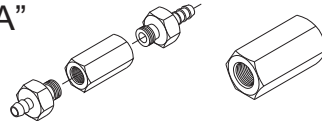

CÓDIGO
C102

Mangueira Ø 3,3mm
Mangueira Ø 3,3mm
Mangueira Ø 1,2mm

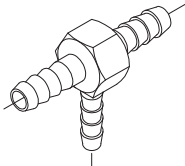

CÓDIGO
C102/A

Mangueira Ø 1,2mm
Mangueira Ø 1,2mm
Mangueira Ø 3,3mm

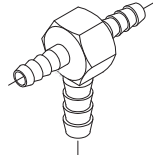

CÓDIGO
C102/B

Mangueira Ø 1,6mm
Mangueira Ø 1,6mm
Mangueira Ø 3,3mm

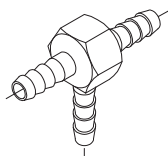

CÓDIGO
C103

Mangueira Ø 3,3mm
Mangueira Ø 3,3mm
Mangueira Ø 1,6mm

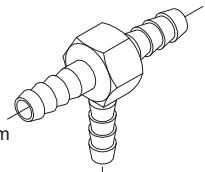

CÓDIGO
C104

Conexão da Válvula Solenóide para mangueira Ø 3,3mm (ligaçao geral)
Aplicação: para equipo com acionamento elétrico e com Válvula Solenóide V13, no Suporte das Pontas

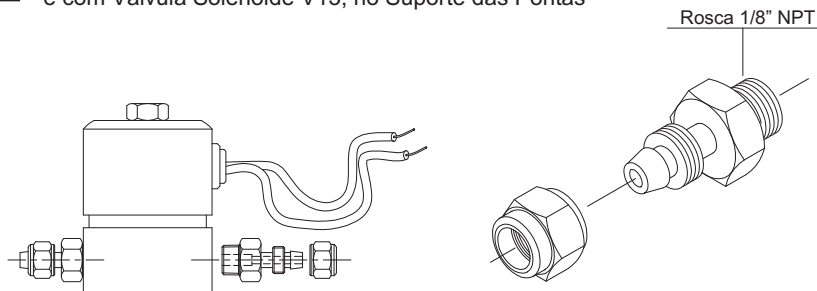

DIVERSOS

CÓDIGO
C130

Copo do Filtro de Ar em Policarbonato com Dreno Manual

Aplicação: filtros Norgren F201/B e F210/C

CÓDIGO
C131

Caixa Equipo
Cor: Gelo

CÓDIGO
C132

Chapa Chassis Suporte de Válvulas para Equipo 3 e 4 Pontas

CÓDIGO
C133

Chapa Chassis para Fundo Cuspideira e Fixação do Suporte a Cadeira

DIVERSOS

CÓDIGO

C134

Cano Condutor (Inox) de Água p/ Bacia de Porcelana da Cuspideira (K51)

CÓDIGO

C135

Coletor Esgoto p/ Bacia Porcelana (B59) parte do Kit (K51) com Anel Oring

CÓDIGO

C136

Corpo e Fundo Cuspideira (K51)
Cor: Gelo

CÓDIGO

C137

Conexão para Encaixe Cano Condutor (C134) Cuspideira

DIAFRAGMAS

CÓDIGO

D1

Diafragma (borracha) para Válvula Pneumática V26
Modelos: Odonto Parts e Gnatus



CÓDIGO

D2

Diafragma (borracha) para Válvula Reguladora de Ar
Modelos: Odonto Parts (V24) e Gnatus atual (Julho 2001)

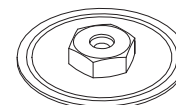

CÓDIGO

D3

Diafragma (borracha) para Bloco Distribuidor
Modelo: DABI (original)

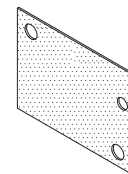

CÓDIGO

D4

Diafragma (borracha) para Válvula Aro
Modelo: DABI (original)

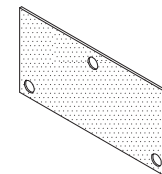

CÓDIGO

D5

Diafragma Válvula Dupla
Modelo: DABI (original) Atual

CÓDIGO

D6

Diafragma (borracha) para Válvula Unidade Versátil
Modelo: DABI (original)

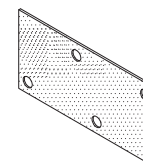

PRODUTOS DABI

CÓDIGO
DA01

Anel de compressão
para compressor S136
Modelo: Dabi "ORIGINAL"

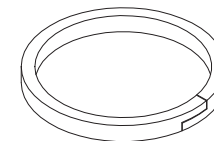

CÓDIGO
DA02

Anel expansor
para compressor S136
Modelo: Dabi "ORIGINAL"

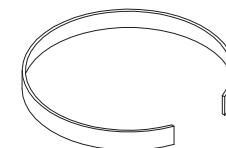

CÓDIGO
DA03

Anel do eixo dosador (feltro)
Modelo: Dabi "ORIGINAL"

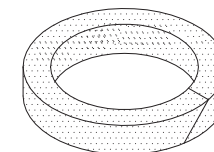

CÓDIGO
DA04

Anel menor RS (spray)
Modelo: Dabi "ORIGINAL"



CÓDIGO
DA05

Anel maior RS (spray)
Modelo: Dabi "ORIGINAL"

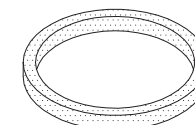

PRODUTOS DABI

CÓDIGO
DA06

Anel **Menor** para caneta Aro Dabi **MRS400**

Modelo: Dabi "ORIGINAL"

Pacote com 1 unidade



CÓDIGO
DA07

Anel **Maior** para caneta Aro Dabi **MRS400**

Modelo: Dabi "ORIGINAL"

Pacote com 1 unidade



PRODUTOS DABI

CÓDIGO
DB01

Borracha de vedação da
Válvula de Retenção

Modelo: Dabi "ORIGINAL"



CÓDIGO
DB02

Borracha do êmbolo da
Válvula Solenóide "Ascoval"

Modelo: Dabi "ORIGINAL"

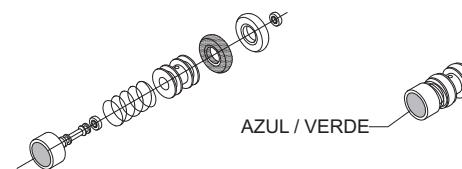

CÓDIGO
DB03

Botão acionamento de ÁGUA para **seringa Dabi**
Conjunto completo (botão, anéis, carretel e mola)
cor: **VERDE**

Modelo: Dabi "ORIGINAL" - ANTIGO

CÓDIGO
DB03/A

Botão acionamento de ÁGUA para **seringa Dabi**
Conjunto completo (botão, anéis, carretel e mola)
cor: **VERDE**

Modelo: Dabi "ORIGINAL" - ATUAL

CÓDIGO
DB04

Botão acionamento de AR para **seringa Dabi**
Conjunto completo (botão, anéis, carretel e mola)
cor: **AZUL**

Modelo: Dabi "ORIGINAL" - ANTIGO

CÓDIGO
DB04/A

Botão acionamento de AR para **seringa Dabi**
Conjunto completo (botão, anéis, carretel e mola)
cor: **AZUL**

Modelo: Dabi "ORIGINAL" - ATUAL

CÓDIGO
DB05

Borracha de vedação do
Compressor S136

Modelo: Dabi "ORIGINAL"

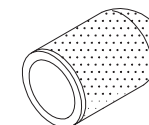

PRODUTOS DABI

CÓDIGO

DB06

Biela para compressor Dabi modelo S136 a seco
Modelo: Dabi "ORIGINAL"

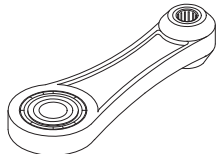

CÓDIGO

DB07

Borracha adaptadora da câmara
Modelo: Dabi "ORIGINAL"

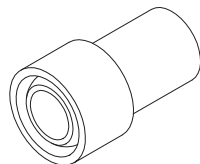

CÓDIGO

DB08

Bucha de fixação da Biela ao excêntrico
Modelo: Dabi "ORIGINAL"

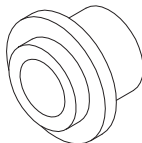

CÓDIGO

DB09

Bucha de vedação da Válvula do Pedal de comando
Modelo: Dabi "ORIGINAL"

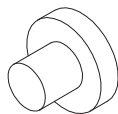

CÓDIGO

DB10

Bico da seringa tríplice
Modelo: Dabi "ORIGINAL"

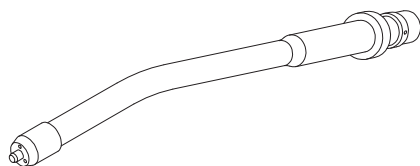

CÓDIGO

DB11

Bico Injetor Jato Bicarbonato
Modelo: Dabi "ORIGINAL"

PRODUTOS DABI

CÓDIGO

DC01

Calço interno (espaçador) para Suporte das Pontas
S31, S32 e S33
Modelo: Dabi "ORIGINAL"

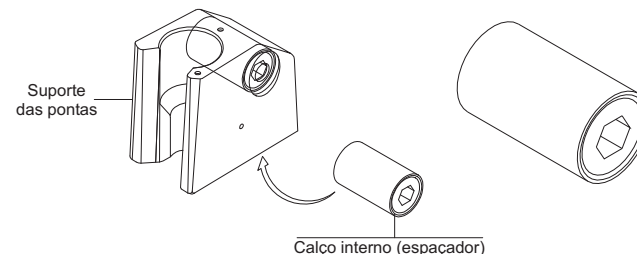

CÓDIGO

DC02

Capa do Pedal de comando elétrico **"SEM FUROS"**
Cor: **CINZA**
Modelo: Cadeira Dabi "ORIGINAL"

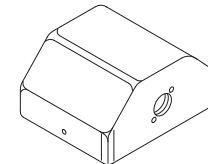

CÓDIGO

DC03

Capa do Pedal de comando elétrico **"COM FUROS"**
Cor: **CINZA**
Modelo: Cadeira Dabi "ORIGINAL"

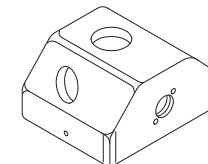

CÓDIGO

DC04

Copo Venturi do injetor
Modelo: Dabi "ORIGINAL"



CÓDIGO

DC05

Cabeça do Contra Ângulo Stander
Modelo: Dabi "ORIGINAL"

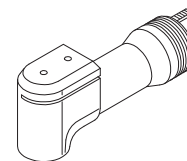

PRODUTOS DABI

CÓDIGO
DC06

Conjunto Cápsula para amálgama + Borracha
aparelho DOSAMAT

Modelo: Dabi "ORIGINAL"

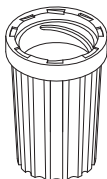

CÓDIGO
DC07

Copo raspador cinza clássico
para Amalgamador DOSAMAT

Modelo: Dabi "ORIGINAL"
OBS: SEM FURO



CÓDIGO
DC07/A

Copo raspador cinza clássico
para Amalgamador DOSAMAT

Modelo: Dabi "ORIGINAL"
OBS: COM FURO

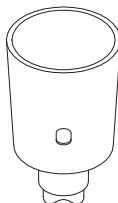

CÓDIGO
DC08

Corpo (carcaça) "ULTRALUX"

Modelo: Dabi "ORIGINAL"

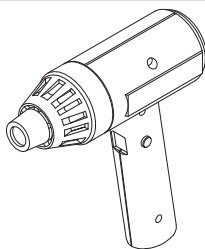

CÓDIGO
DC09

Conjunto Biela e Pistão
para Compressor S136

Modelo: Dabi "ORIGINAL"



Acompanha: DA-01 (anel de compressão) e DA-02 (anel expansor)

PRODUTOS DABI

CÓDIGO
DC10

Caixa de Comando - *Sem Furos*

Tampa: Gelo

Base: Cinza

Modelo: Dabi "ORIGINAL"

CÓDIGO
DC10/A

Caixa de Comando - *Sem Furos*

Tampa: Cinza

Base: Cinza

Modelo: Dabi "ORIGINAL"

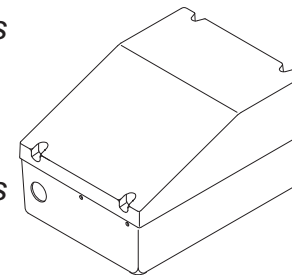

CÓDIGO
DC11

Caixa de Esgoto Selada - **ANTIGO**

Cor: **PRETO**

Modelo: Dabi "ORIGINAL"

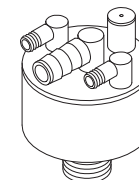

CÓDIGO
DC11/A

Caixa de Esgoto Selada - **ATUAL**

Cor: **BRANCO**

Modelo: Dabi "ORIGINAL"

CÓDIGO
DC12

Cilindro para Compressor S136

Modelo: Dabi "ORIGINAL"

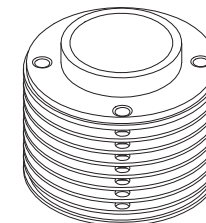

CÓDIGO
DC13

Cabeça da MRS400

Modelo: Dabi "ORIGINAL"

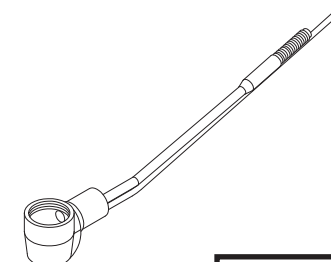

PRODUTOS DABI

CÓDIGO

DC13/A

Cabeça Aro MS - 350TS (FG/PB)
Modelo: Dabi "ORIGINAL"

CÓDIGO

DC13/B

Cabeça Aro RS - 350 (FG/PB)
Modelo: Dabi "ORIGINAL"

CÓDIGO

DC14

Cordão telefônico espiralado para Raio-X
Modelo: Dabi "ORIGINAL"

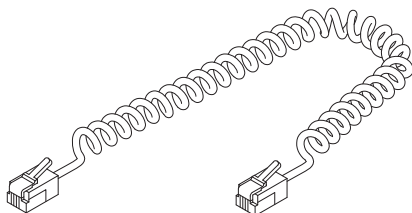

CÓDIGO

DC15

Corpo Ejetor do jato de pó bicarbonato
Modelo: Dabi "ORIGINAL"

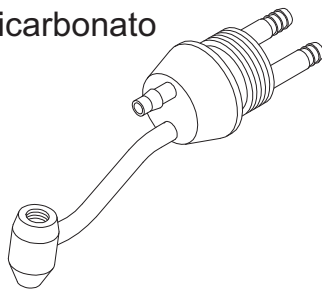

CÓDIGO

DC15/A

Corpo Ejetor do jato de pó bicarbonato + Bico Injetor
Modelo: Dabi "ORIGINAL"

CÓDIGO

DC15/B

Caneta de pó bicarbonato Completa
(Corpo + Bico + Cabo)
Modelo: Dabi "ORIGINAL"

PRODUTOS DABI

CÓDIGO

DC16

Cabo/manopla caneta jato de pó - Branco Platinun
Modelo: Dabi "ORIGINAL"

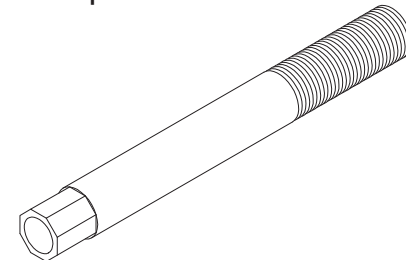

CÓDIGO

DC16/A

Caneta Jato de pó bicarbonato
com Cabo de Alumínio Polido-Anodizado
Modelo: Dabi "ORIGINAL"

CÓDIGO

DC17

Caneta Ultra-Som p/ PROFICERAMIC
Modelo: Dabi "ORIGINAL"

Aplicação: Linha Nacional a partir 2001.
Profi ceramic produzido anterior 2001(importado).
Para esta caneta substituir também placa código DP20

CÓDIGO

DC18

Camisa Micro Motor
Modelo: Dabi "ORIGINAL"

CÓDIGO

DC19

Copo do Filtro de Ar p/ "Profi"
com Filtro da Marca Norgren
com dreno manual
Modelo: Dabi "ORIGINAL"

PRODUTOS DABI

CÓDIGO

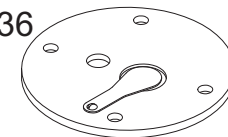
DD01Disco da Válvula do Compressor S136
Modelo: Dabi "ORIGINAL"

OBS: ACOMPANHA (2) LAMINAS (DL01)

TAMBÉM PODEMOS FORNECER
OUTRAS PEÇAS ORIGINAIS **DABI** QUE
NÃO ESTEJAM NESTE CATÁLOGO.

CONSULTE-NOS !!

PRODUTOS DABI

DE01

Engrenagem
para C. Ângulo
Stander
Modelo: Dabi
"ORIGINAL"

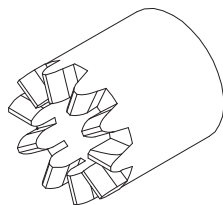

DE02

Eixo Principal
para C. Ângulo
Stander
c/ 2 Rolamentos
Modelo: Dabi
"ORIGINAL"

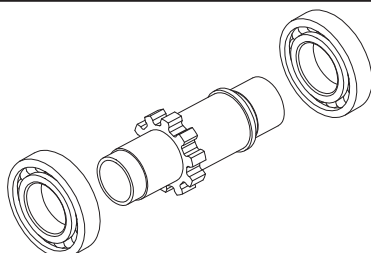

OBS: Os rolamentos acompanham já colocados

DE03

Eixo Dianteiro
do C. Ângulo
Stander
Modelo: Dabi
"ORIGINAL"

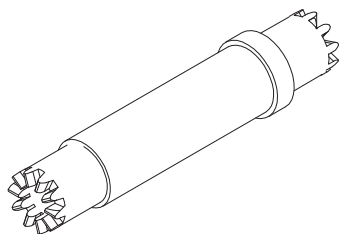

DE04

Eixo Traseiro
do Contra Ângulo Stander -Conjunto
Modelo: Dabi "ORIGINAL"

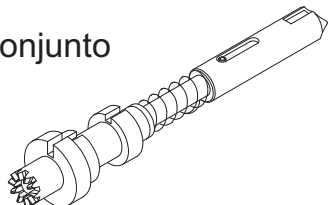

DE05

Eixo Peça Reta (completo e montado)
Modelo: Dabi "ORIGINAL"

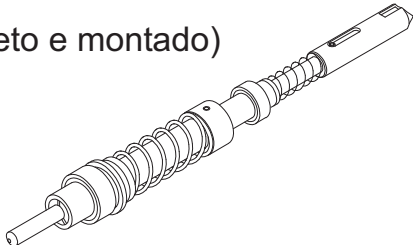

PRODUTOS DABI

DF01

Fibra Óptica semi orientada
Modelo: Dabi "ORIGINAL"
Aplicação: Fotopolimerizador "ULTRALUX"

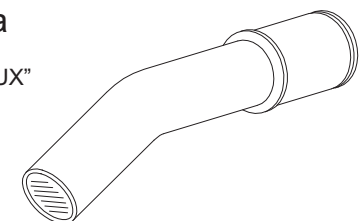

DF70

Filtro de Luz + Filtro Térmico (PAR)
Modelo: Dabi "ORIGINAL"
Aplicação: Fotopolimizador "ULTRALUX"

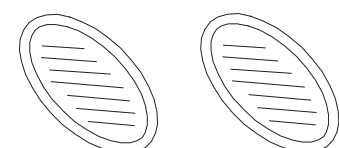

Também vendemos
peças originais
(além das especificadas neste catálogo)
GNATUS - DABI - KAVO
OLSEN - ODONTOMEDICS - MZ
PALLAS - NAVY ATRAM
e Outras
COMPARE NOSSOS PREÇOS
E CONSULTE-NOS !!!

PRODUTOS DABI

CÓDIGO

DG01

Guarnição para Terminal 2 furos tipo Borden
Modelo: Dabi "ORIGINAL"

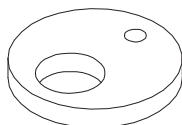

CÓDIGO

DG02

Guarnição de conexão dos niples 3 furos
Modelo: Dabi "ORIGINAL"

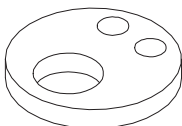

CÓDIGO

DG02/A

Guarnição para Micro Motor
Modelo: Dabi "ORIGINAL"

CÓDIGO

DG03

Guia do Terminal tipo Borden
Modelo: Dabi "ORIGINAL"

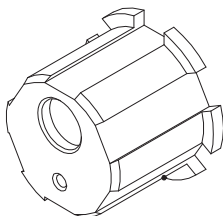

PRODUTOS DABI

CÓDIGO

DI01

Injetor (antigo)
Modelo: Dabi "ORIGINAL"

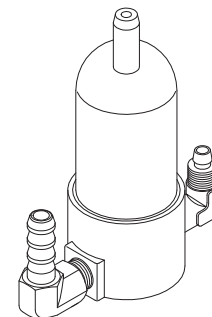

CÓDIGO

DI02

Interruptor do refletor "VERSA"
Modelo: Dabi "ORIGINAL"

