

PRODUTOS GNATUS

CÓDIGO

GA01

Anel de retenção do pistão de elevação
Modelo: Gnatus "ORIGINAL"

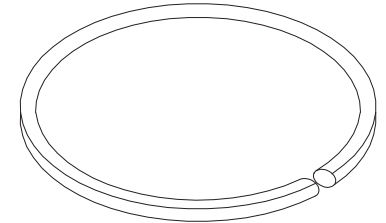

CÓDIGO

GA02

CÓDIGO

GA03

Anel Oring p/ Filtro Suctor Detritos (GF05)

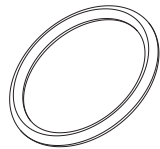

Aplicação: Corpo Filtro Suctor Localizado na Caixa e Ligação

PRODUTOS GNATUS

CÓDIGO

GB01

Botão acionador da seringa - ANTIGA

Modelo: Gnatus "ORIGINAL"

Aplicação: Seringa GNATUS com capa de botão em borracha

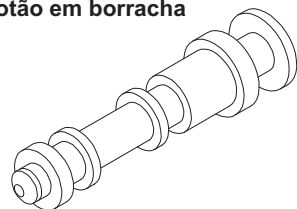

CÓDIGO

GB02

Botão Acionador Seringa "ATUAL"

Modelo: Gnatus "ORIGINAL"

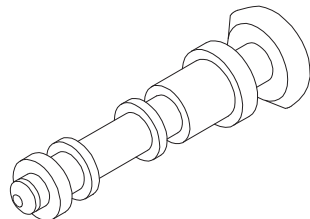

CÓDIGO

GB03

Bico da Pistola do Foto

Modelo: Gnatus "ORIGINAL"

Aplicação: Foto600

PRODUTOS GNATUS

CÓDIGO

GC01

Capa para pedal da cadeira com volta zero

Modelo: Gnatus "ORIGINAL"

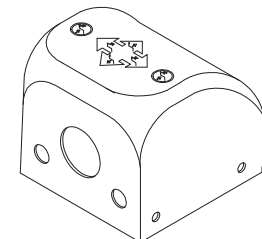

CÓDIGO

GC01/A

Capa para pedal da cadeira

Modelo: Gnatus "ORIGINAL"

Aplicação: Cadeira Persus e Outras mais Antigas

CÓDIGO

GC02

Caixa de comando "Modelo ANTIGO"
(corpo e tampa)

Modelo: Gnatus "ORIGINAL"

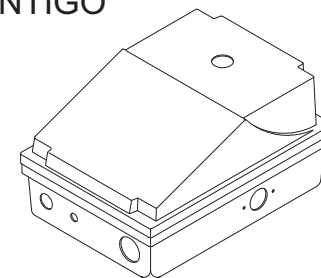

CÓDIGO

GC03

Caixa de comando "Modelo ATUAL"
(corpo e tampa)

Modelo: Gnatus "ORIGINAL"

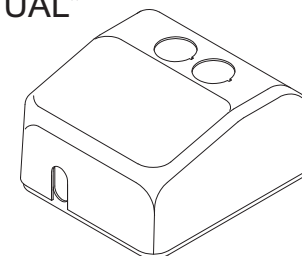

CÓDIGO

GC04

Capa (Borracha) de Acionamento
da Seringa STD/CONT

Modelo: Gnatus "ORIGINAL" mais Antiga

PRODUTOS GNATUS

CÓDIGO

GC05

Cj. Corpo revólver (diant/tras) do fotopolimerizador
Modelo: Gnatus "ORIGINAL" mais Antiga

Aplicação: Foto Plus / Digital

CÓDIGO

GC08

"Coletor Esgoto" para Bacia de Vidro ou Porcelana
Modelo: Gnatus "ORIGINAL"
OBS: Porca p/ Coletor (GP14)

Aplicação: Unidades Água (Gnatus) Vecta, Laser, Ninja

CÓDIGO

GC09

Cobertura do Ralo (GR02)
Modelo: Gnatus "ORIGINAL"

Aplicação: Cobertura (Chapéu) do Ralo da Bacia Porcelana

CÓDIGO

GC10

Carcaça Esquerda Foto
Modelo: Gnatus "ORIGINAL"

Aplicação: Foto 600

CÓDIGO

GC11

Carcaça Direita Foto
Modelo: Gnatus "ORIGINAL"

Aplicação: Foto 600

PRODUTOS GNATUS

CÓDIGO

GD01

Defletor Metálico p/ Refletor
Modelo: Gnatus "ORIGINAL"

PRODUTOS GNATUS

CÓDIGO

GF01

CÓDIGO

GF02

Filtro "Azul" 14.8
Modelo: Gnatus "ORIGINAL"

Aplicação: Fotopolimerizador - Foto 600 (Gnatus Antigo)

CÓDIGO

GF02/A

Filtro "Térmico" 14.8
Modelo: Gnatus "ORIGINAL"

Aplicação: Fotopolimerizador - Foto 600 (Gnatus Antigo)

CÓDIGO

GF03

Filtros para Foto (Conjunto)
Modelo: Gnatus "ORIGINAL"

Aplicação: Foto Optilight Plus e Digital

CÓDIGO

GF05

Filtro Suctor de Detritos (Conjunto Completo)
Modelo: Gnatus "ORIGINAL"

OBS: Colocado na Caixa de Ligação

Aplicação: Sugador e Bomba Vácuo

PRODUTOS GNATUS

CÓDIGO

GL01

Luva de Acabamento da Mangueira Terminal Triplo
Cor: Gelo
Modelo: Gnatus "ORIGINAL"

PRODUTOS GNATUS

CÓDIGO

GM01

Mola do botão acionador da seringa
Modelo: Gnatus "ORIGINAL"

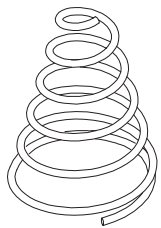

CÓDIGO

GM02

Manopla para Seringa Tríplice em ABS
Modelo: Gnatus "ORIGINAL"

Aplicação: *Seringa Odonto Parts (S53/A) e Gnatus*
Encaixe no Suporte de Pontas: Dabi, Gnatus e outros

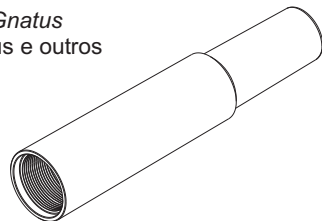

CÓDIGO

GM03

Manopla para Seringa Tríplice
em alumínio anodizado

Aplicação: *Seringa Odonto Parts (S53) e Gnatus*
Encaixe no Suporte de Pontas: Dabi, Gnatus e outros

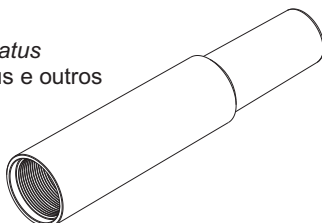

CÓDIGO

GM07

Mola Trava do Filtro Separador Detritos
Modelo: Gnatus "ORIGINAL"

PRODUTOS GNATUS

CÓDIGO

GP01

Protetor do espelho do refletor
Modelo: Gnatus "ORIGINAL"

Aplicação: refletor "Persus"

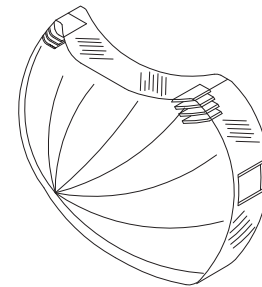

CÓDIGO

GP02

Protetor do espelho do refletor
Modelo: Gnatus "ORIGINAL"

Aplicação: refletor "Lynce"

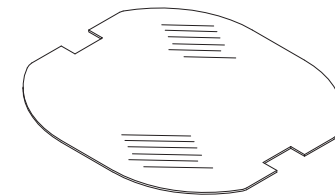

CÓDIGO

GP03

Protetor do espelho do refletor
Modelo: Gnatus "ORIGINAL"

Aplicação: refletor "Práctico"

CÓDIGO

GP04

Protetor do espelho SDS com etiqueta
Modelo: Gnatus "ORIGINAL"

Aplicação: refletores SDS / "Fantastic"

PRODUTOS GNATUS

CÓDIGO

GP05

Protetor do espelho

Modelo: Gnatus "ORIGINAL"

Aplicação: refletor "Storus"

CÓDIGO

GP06

Protetor Vidro do Doctor / Storus

Modelo: Gnatus "ORIGINAL"

CÓDIGO

GP10

S/C Ponta Fibra Revest. Inox (12x80)

Modelo: Gnatus "ORIGINAL"

Aplicação: fotopolimerizador

CÓDIGO

GP10/A

S/C Ponta Fibra Revest. Inox (12x80)
e Protetor (Borracha Protetora)

Modelo: Gnatus "ORIGINAL"

Aplicação: fotopolimerizador

CÓDIGO

GP13

Peneira Filtro Suctor de Detritos

Modelo: Gnatus "ORIGINAL"

Aplicação: Corpo Filtro Suctor (GF05) localizado na Caixa de Ligação

CÓDIGO

GP14

Porca para Coletor Esgoto (GC08)

Modelo: Gnatus "ORIGINAL"

Aplicação: Fixação da Bacia no Coletor de Esgoto

PRODUTOS GNATUS

CÓDIGO

GR01

Reservatório de água Bio System - 800 ml

Modelo: Gnatus "ORIGINAL"

Aplicação: Equipamentos Gnatus e Outros

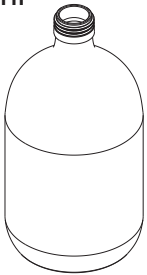

CÓDIGO

GR02

Ralo Bacia para Unidade de água

Modelo: Gnatus "ORIGINAL"

Aplicação: Unidade de água (cuspideira) Gnatus e outras

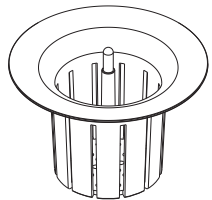

PRODUTOS GNATUS

CÓDIGO

GS01

Suporte de Pontas
Modelo: Gnatus "ORIGINAL"

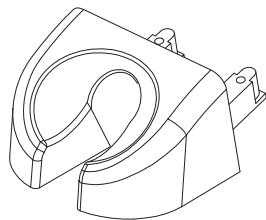

CÓDIGO

GS01/A

Suporte de Pontas completo com Válvula
(GS01 + GV01)
Modelo: Gnatus "ORIGINAL"

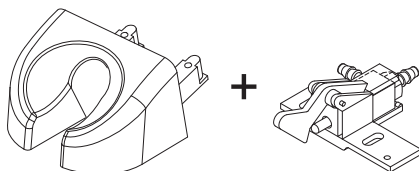

CÓDIGO

GS02

Suporte plástico das pontas Vecta com Lingueta
Cor: **Gelo**
Modelo: Gnatus "ORIGINAL"

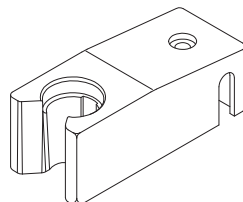

CÓDIGO

GS02/A

Suporte Pontas completo com Válvula
(GS02 + V21)
Cor: **Gelo**
Modelo: Gnatus "ORIGINAL"

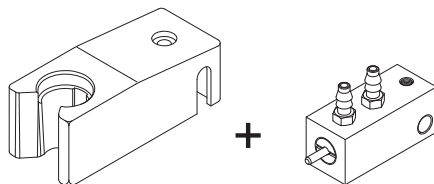

CÓDIGO

GS02/B

Suporte Pontas para "Seringa"
com Suporte Alumínio para Fixação
no Varão
Cor: **Gelo**
Modelo: Gnatus "ORIGINAL"

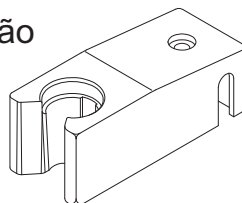

PRODUTOS GNATUS

CÓDIGO

GS03

Suporte de Pontas - Suporte Apoio Terminal (Padrão)
Cor: **GELO**

Aplicação: Syncrus (Original Gnatus)

CÓDIGO

GS03/A

Suporte - Apoio Terminal Foto / Micro Motor Elétrico
Cor: **AZUL**
Aplicação: Syncrus (Original Gnatus)

CÓDIGO

GS03/B

Suporte - Apoio Terminal Alta Rotação / Jato
Bicarbonato / Sugador Venturi
Cor: **AZUL**
Aplicação: Syncrus (Original Gnatus)

CÓDIGO

GS03/C

Suporte - Apoio Terminal Seringa / Fotopolimerizador
Cor: **AZUL**
Aplicação: Syncrus (Original Gnatus)

CÓDIGO

GS03/D

Suporte - Apoio Terminal Ultra-Som
Cor: **AZUL**
Aplicação: Syncrus (Original Gnatus)

CÓDIGO

GS03/E

Suporte - Apoio Terminal Suctor Syncrus Bomba Vácuo
Cor: **AZUL**
Aplicação: Syncrus (Original Gnatus)

CÓDIGO

GS03/F

Suporte - Apoio Terminal Suctor Cattani
Cor: **AZUL**
Aplicação: Syncrus (Original Gnatus)

CÓDIGO

GS04

Soquete Lâmpada Foto II
Modelo: Gnatus "ORIGINAL"

Aplicação: Fotopolimerizador - Foto 600 (Antigo)

PRODUTOS GNATUS

CÓDIGO
GT01

Tampa de acabamento do braço horizontal do equipo
Modelo: Gnatus "ORIGINAL"

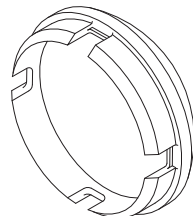

CÓDIGO
GT02

Tampa de acabamento da caixa de ligação
Modelo: Gnatus "ORIGINAL"

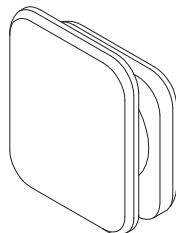

CÓDIGO
GT03

Tampa de acabamento e saída de mangueira
Ø 3/4" do equipo
Modelo: Gnatus "ORIGINAL"

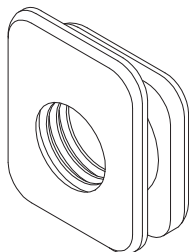

CÓDIGO
GT04

Tampa de acabamento e saída de mangueira
Ø 1 1/2"
Modelo: Gnatus "ORIGINAL"

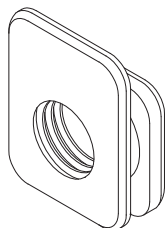

PRODUTOS GNATUS

CÓDIGO
GT05

Tampa de Acabamento Pedestal Equipo "Persus"
Modelo: Gnatus "ORIGINAL"

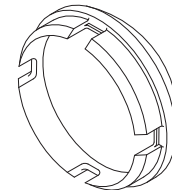

CÓDIGO
GT09

Terminal Suctor "Vecta"
Cor: Gelo
Modelo: Gnatus "ORIGINAL"

Aplicação: Terminal p/ Boquilha

CÓDIGO
GT10

Tampa Filtro Suctor Detritos (Gf05)
Modelo: Gnatus "ORIGINAL"

Aplicação: Tampa do Filtro localizado na Caixa de Ligação

CÓDIGO
GT11

Tampa c/ Anel Reservatório Água Antigo
Modelo: Gnatus "ORIGINAL"

CÓDIGO
GT12

Tampa Reservatório Jato Bicarbonato
Modelo: Gnatus "ORIGINAL"

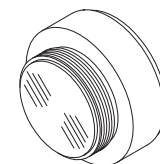

PRODUTOS GNATUS

CÓDIGO

GV01

Válvula interruptora com suporte em poliacetal

Modelo: Gnatus "ORIGINAL"

Aplicação: suporte de pontas (código GS01)

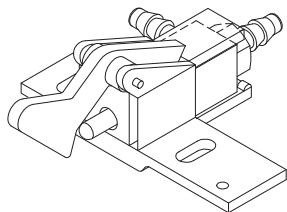

CÓDIGO

GV01/A

Válvula direcional / piloto - pneumática para equipo Gnatus. Para suporte das pontas (código GS02)

Nipples Ø 5,7mm

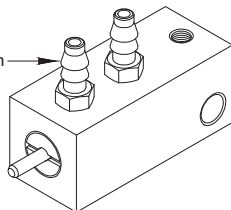

CÓDIGO

GV01/B

Válvula Interruptora para Equipo Syncrus

Modelo: Gnatus

CÓDIGO

GV02

Ventuinha para Foto "Gnatus"

Aplicação: Fotopolimerizador OPTILIGHT - PLUS

KIT PARA TORNEIRA

**KIT DE ACIONAMENTO ELÉTRICO
PARA TORNEIRA**

CÓDIGO

K1

Pedal elétrico PRETO
Válvula: 110V

CÓDIGO

K1/A

Pedal elétrico PRETO
Válvula: 220V

CÓDIGO

K1/B

Pedal elétrico CINZA
Válvula: 110V

CÓDIGO

K1/C

Pedal elétrico CINZA
Válvula: 220V

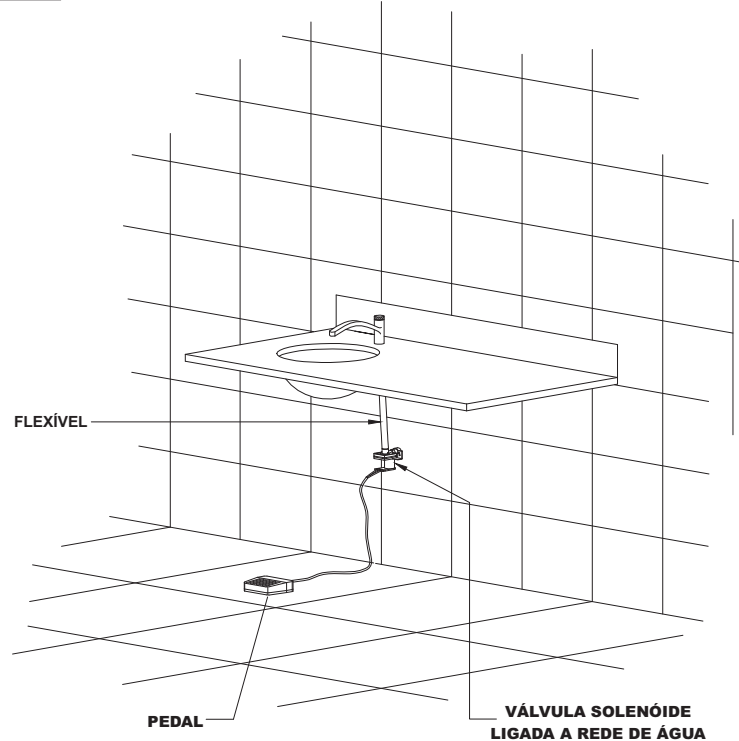

COMPONENTES:

- 01 - Pedal Liga / Desliga (injetado em ABS com cabo de 2,70m)
- 01 - Válvula solenóide
- 01 - Flexível em PVC
- 01 - Abraçadeira

KNOBS

Knob para registros de Ar / Água
(unidade de água cuspideira)

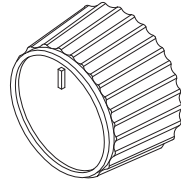

CÓDIGO
K2

Cor: **PRETO**

CÓDIGO
K3

Cor: **CINZA**

Aplicação: Modelo Universal p/ Todos Equipamentos Odontológicos

CÓDIGO
K4

Knob para registros de Ar / Água
(unidade de água cuspideira)
Cor: **BRANCO GELO**

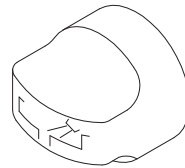

Aplicação: Original Gnatus

CÓDIGO
K5

Knob Jet Sonic

Aplicação: Original Gnatus

CÓDIGO
K6

Knob para registros de Ar / Água
(unidade de água cuspideira)
Cor: **BRANCO GELO**
Original **Kavo**

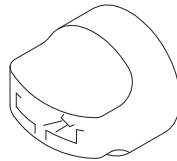

CÓDIGO
K7

Knob para unidade de água *Versátil*
Modelo: Dabi "ORIGINAL"

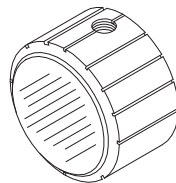

CÓDIGO
K8

Knob para aparelho Profi
Modelo: Dabi "ORIGINAL"

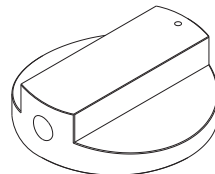

CÓDIGO
K10

Kit reparo para válvula Pneumatica V26.
Composto de: 2 anéis para agulha, 1 diafragma,
1 mola, anel da base e 1 anel do êmbolo
Modelo: Odonto Parts e Gnatus

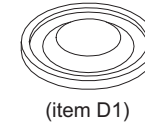

(item D1)

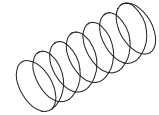

(O'ring)

CÓDIGO
K11

Kit reparo para válvula (V27) do Pedal Equip
Composto de: 2 anéis, 1 mola e 1 borracha de vedação
Modelo: Odonto Parts e Dabi

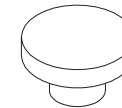

(item B29)

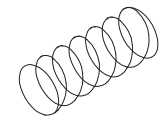

(O'ring)

CÓDIGO
K12

Kit reparo para válvula (V28) do Pedal Equip
Composto de: 2 anéis, 1 mola e 1 borracha de vedação
Modelo: Gnatus

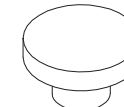

(item B29)

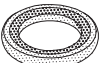
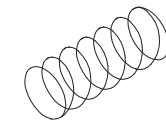

(O'ring)

CÓDIGO
K13

Kit reparo para válvula Dupla de Embolo (DV01)
Composto de: 1 Embolo c/ anel, 1 Mola, 1 Anel da Tampa,
2 Parafusos e 1 Válvula de Retenção Pneumatica
Modelo: DABI

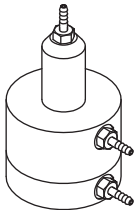

CÓDIGO
K14

Kit reparo para Válvula Reguladora Ar (V24)
Composto de: 1 Diafragma, 1 mola e 1 Borracha Vedação

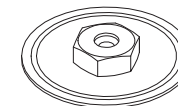

(item D02)

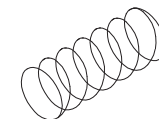

(Borracha)

CÓDIGO

K50

Kit Básico de Peças para Equipo

ACOMPANHA:

- 01- Tampo Inox (Cód. T41)
- 01 - Corpo em Vacum Forming (Cód. C131, Cor Gelo)
- 02 - Parafusos de Fixação do Corpo
- 01 - Chapa Chassis para Válvulas (Cód. C132)
- 04 - Parafuso de Fixação Chapa Chassis
ao Pedestal (Cód. P20)
- 01 - Pedestal Equipo (**GNATUS**)
- 02 - Tampas do Pedestal (Cód. GT05)
- 04 - Buchas para os Rodízios
- 04 - Rodízios na cor Cinza (Cód. R52)

OBS: **NÃO** ACOMPANHA

- Válvulas
- Suporte de Pontas
- Mangueiras
- Terminais
- Seringa
- Conexões
- Tampa + Reservatório Pet

CÓDIGO

K51

Kit Básico de Peças para Cuspideira

ACOMPANHA:

- 01- Corpo Unidade Água (Tampa / Fundo) (Cód. C136)
- 01- Coletor da Bacia com Anel O´ring (Cód. C135)
- 01- Bacia Porcelana (Cód. B59)
- 01- Chapa Chassis (Cód. C133)
- 01- Conexão Terminal Cano Condutor (Cód. C137)
- 01- Cano Condutor de Água em Inox (Cód. C134)
- 01- Ralo da Bacia (Cód. GR02)
- 06- Parafusos de Fixação do Corpo

OBS: **NÃO** ACOMPANHA

- Mangueiras
- Registro de Água
- Suporte Pontas
- Suctores
- Conexões
- Suporte Fixação

PRODUTOS KAVO

CÓDIGO

KA01

Anel de Fixação para “Alta Rotação”

Aplicação: Roll-Air 3 / 605-C / 605

CÓDIGO

KA02

Anel Recartilhado para “Peça Reta”

Aplicação: Peça Reta

PRODUTOS KAVO

CÓDIGO

KB01

Bucha Dentada p/ "Alta Rotação"

Aplicação: Para todas "Alta Rotação"**PRODUTOS KAVO**

CÓDIGO

KE01

Eixo Engrenagem Contra Angulo "KAVO" Completo

CÓDIGO

KE02Engrenagem de Reposição montada
p/ "Contra Angulo" "KAVO"**OBS:** Não acompanha "mancal" (KM01)**Aplicação:** Contra Angulo Kavo 1:1 INTRA - 2068 FGBN - "Antigos" e "Atuais"

PRODUTOS KAVO

CÓDIGO

KJ01

Junta do Spray da Alta Rotação

Aplicação: Para todas "Alta Rotação"

PRODUTOS KAVO

CÓDIGO

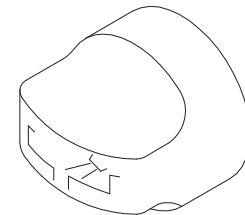
KK01Knob para registros de Ar / Água
(unidade de água cuspidora)
Cor: **BRANCO GELO**
Original *Kavo*

PRODUTOS KAVO

CÓDIGO
KM01

Mancal para Engrenagem (KE02)
p/ "Contra Angulo" KAVO

Aplicação: Contra Angulo "Antigo" e "Atual" (Todos)

CÓDIGO
KM02

Mola Fixadora (Trava da Broca)
do "Contra Angulo"

Aplicação: Contra Angulo "Antigos" e "Atuais" (Todos)

PRODUTOS KAVO

CÓDIGO
KP01

Pinhão (9 Dentes) para Contra Angulo
INTRA "KAVO"

Aplicação: Modelos "Atuais" e "Antigos" (Todos)

CÓDIGO
KP02

Pinhão (10 Dentes) para Contra Angulo
INTRA "KAVO"

Aplicação: Modelos "Atual" e "Antigo" (Todos)

CÓDIGO
KP03

Pino Elástico Espiral 1 x 4,5
para Cabeça Contra Angulo
INTRA "KAVO"

Aplicação: Modelos "Atual" e "Antigo"

CÓDIGO
KP04

Pino Entalhado Cilíndrico 0,8 x 3 do "Contra Angulo"

Aplicação: Modelos "Atual" e "Antigo"

CÓDIGO
KP20

Parafuso Cab. Painela c/ Guia M2,6 da "Peça Reta"

Aplicação: Peça Reta "KAVO"

PRODUTOS KAVO

CÓDIGO

KR01

Registro (torneira) para unidade de Água (cuspideira)
Modelo Kavo

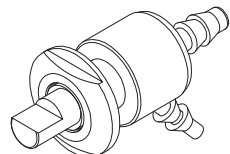

CÓDIGO

KR02

Registro (torneira) para unidade de Água (cuspideira)
Modelo Kavo

Obs: Acompanha botão (knob)

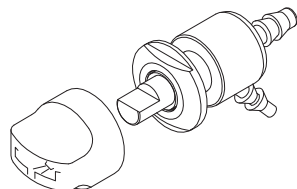

CÓDIGO

KR10

Rotor Completo Montado "FG" - Balanceado
Composto: 2 rolamentos, 2 anéis, eixo pinça e rotor)
ORIGINAL "KAVO"

CÓDIGO

KR10/A

Rotor Completo Montado "FG"
Composto: 2 rolamentos, 2 anéis, eixo pinça e rotor)
PARALELO

Aplicação: Canetas Aro Roll-Air 3, Extra torque 605, Extra torque 603, Extra torque 603/A, Super torque, Super torque 625, Dual Air e 235N

CÓDIGO

KR11

Rotor Completo Montado "PB" - Balanceado
Composto: 2 rolamentos, 2 anéis, eixo pinça e rotor)
ORIGINAL "KAVO"

CÓDIGO

KR11/A

Rotor Completo Montado "PB"
Composto: 2 rolamentos, 2 anéis, eixo pinça e rotor)
PARALELO

Aplicação: Canetas Aro Press Boton, Extra torque 605C, Extra torque Multflex 603B, Extra torque Mult Flex 603C, Super torque 625 (Antiga), Autofix (Antiga), Autofix OP Tic (Antiga), Demais modelos Press Boton Antigas.

VÁLVULAS KAVO

CÓDIGO

KT01

Tampa do Spray com 3 Furos para "Alta Rotação"

Aplicação: "Alta Rotação" Roll-Air 3 / Super Torque e outras

CÓDIGO

KT02

Tampa para "Alta Rotação"

Aplicação: "Alta Rotação" 605

CÓDIGO

KT03

Tampa para "Alta Rotação"

Aplicação: "Alta Rotação" 605-C

VÁLVULAS KAVO

CÓDIGO

KV01

Válvula de Comando Duplo do Equipo "KAVO"

Aplicação: Válvula para regulagem de Spray da Caneta

CÓDIGO

KV02

Válvula Pneumática Atual "KAVO" - "Poliacetel"

CÓDIGO

KV03

Válvula Tripla

LINGUETAS

CÓDIGO

L1

Lingueta para suporte das pontas

Cor: **PRETA**

Modelo: Gnatus e Odonto Parts (S1)

CÓDIGO

L2

Lingueta para suporte das pontas

Cor: **CINZA**

Modelo: Gnatus e Odonto Parts (S2)

CÓDIGO

L3

Lingueta para suporte das pontas

Cor: **GELO**

Modelo: Gnatus e Odonto Parts (S3)

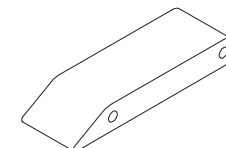

CÓDIGO

L4

Lingueta para suporte das pontas

Cor: **PRETA**

Modelo: DCI, Forest, Dabi e Odonto Parts(S16)

CÓDIGO

L5

Lingueta para suporte das pontas

Cor: **CINZA**

Modelo: DCI, Forest, Dabi e Odonto Parts(S17)

CÓDIGO

L6

Lingueta para suporte das pontas

Cor: **GELO**

Modelo: DCI, Forest, Dabi e Odonto Parts(S18)

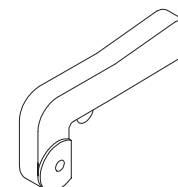

CÓDIGO

L7

Lingueta para suporte das pontas

Cor: **PRETO**

Modelo: Dabi e Odonto Parts (S31)

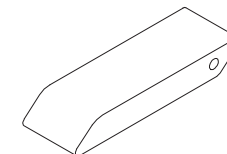

LÂMPADAS

CÓDIGO

L15

Lâmpada halógena HLX 64634 - EFR - "Dicróica"
15 volts x 150 watts

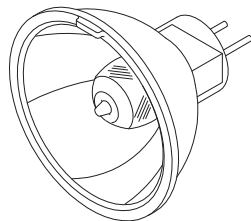

CÓDIGO

L16

Lâmpada halógena H3 - 64151
12 volts x 55 watts

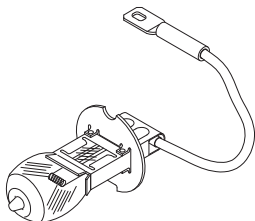

Aplicação: refletor Focus "L" Dabi e outros

CÓDIGO

L17

Lâmpada halógena HLX 64640
24 volts x 150 watts

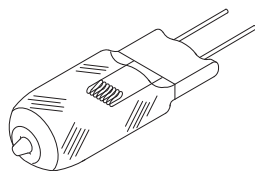

Aplicação: refletor Reflex Dabi e outros

CÓDIGO

L18

Lâmpada halógena 64617 - Dicróica
12 volts x 75 watts

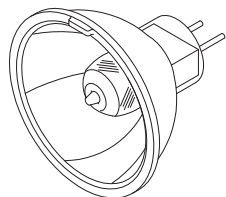

Aplicação: Fotopolimerizador

CÓDIGO

L19

Lâmpada halógena H3-64156
24 Volts x 70 Watts

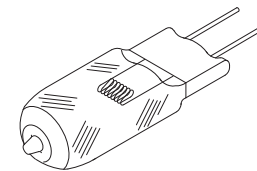

CÓDIGO

L20

Lâmpada halógena H1-64150
12 Volts x 55 Watts

CÓDIGO

L21

Lâmpada halógena HALO-STAR 64425
12 Volts x 20Watts

CÓDIGO

L22

Lâmpada fluorescente 4W

Aplicação: Negastoscópio

LÂMPADAS

CÓDIGO

L23

Lâmpada para Caneta **MSL / MRSL**

Aplicação: Original Alta Rotação Dabi

CÓDIGO

L24

MANGUEIRAS PARA PEDAL DO EQUIPO

CÓDIGO

M1

Mangueira DUPLA - PVC

Cor: **CINZA**

Ø interno = 3,3mm

Ø externo = 6,0mm

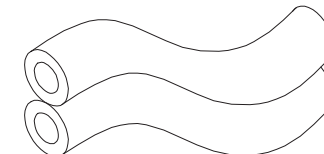

CÓDIGO

M3

Mangueira DUPLA - PU

Cor: **CINZA**

Ø interno = 3,3mm

Ø externo = 6,0mm

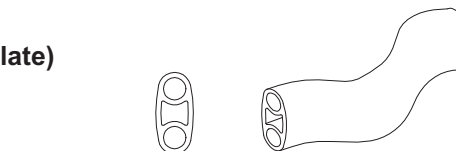

CÓDIGO

M4

Mangueira DUPLA - PU (Oblate)

Cor: **CINZA**

Ø interno = 2,8mm

MANGUEIRAS PARA EQUIPO

CÓDIGO

M13

Mangueira DUPLA DESIGUAL - PU - Oblate

para Seringa

Cor: **CINZA**

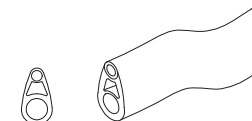

CÓDIGO

M16

Mangueira TRIPLA - PU- Oblate

para Pontas

Cor: **CINZA**

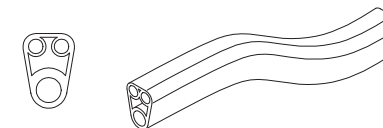

MANGUEIRAS ESPAGUETI - PU

Mangueira ESPAGUETI - PU

Ø interno = 1,2mm

Ø externo = 2,6mm

Aplicação: Linha **KAVO**

CÓDIGO

M17

CRISTAL
(incolor)

CÓDIGO

M18

Cor: AMARELA

CÓDIGO

M19

Cor: VERMELHA

CÓDIGO

M20

Cor: VERDE

CÓDIGO

M21

Cor: AZUL



Mangueira ESPAGUETI - PU

Ø interno = 1,6mm

Ø externo = 3,0mm

Aplicação: Linha **GNATUS, DABI** e Outros

CÓDIGO

M22

CRISTAL
(incolor)

CÓDIGO

M23

Cor: AMARELA

CÓDIGO

M24

Cor: VERMELHA

CÓDIGO

M25

Cor: VERDE

CÓDIGO

M26

Cor: AZUL



CÓDIGO

M27

Mangueira espaguetei DUPLA (duplinha) - PU

Cor: **PRETA**

Ø interno = 1,6mm

Ø externo = 3,0mm

CÓDIGO

M27/A

Mangueira espaguetei DUPLA (duplinha) - PU

Cor: **CINZA**

Ø interno = 1,6mm

Ø externo = 3,0mm

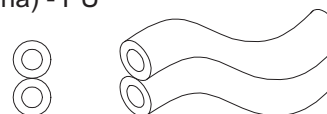

MANGUEIRAS PARA UNIDADE DE ÁGUA



CÓDIGO

M31

Mangueira para entrada D'ÁGUA - PVC

Cor: **CINZA**

Ø interno = 6,0mm

Ø externo = 9,0mm

CÓDIGO

M33

Mangueira para SUCTOR / SUGADOR - PVC

Cor: **CINZA**

Ø interno = 7,0mm

Ø externo = 10,2mm

CÓDIGO

M35

Mangueira para SUCTOR / SUGADOR - PU

Cor: **CINZA**

Ø interno = 7,0mm

Ø externo = 10,2mm

MANGUEIRAS COM TRAMA DE NYLON (PARA COMPRESSOR DE AR)

CÓDIGO

M36

Mangueira com trama de nylon para saída de AR do compressor
Ø interno = 1/4" = 6,35 mm

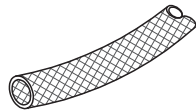

CÓDIGO

M37

Mangueira com trama de nylon para saída de AR do compressor
Ø interno = 5/16" = 8 mm

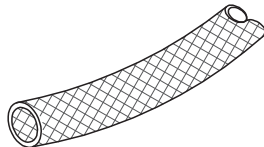

MANGUEIRAS DIVERSAS

CÓDIGO

M39

Mangueira Ligação Geral - PVC
Cor: **CINZA**
Ø interno = 3,5mm
Ø externo = 6,5mm

CÓDIGO

M39/A

Mangueira Ligação Geral - PU
Cor: **CINZA**
Ø interno = 3,3mm
Ø externo = 6,5mm

CÓDIGO

M40

Mangueira Ligação Geral - PU
Cor: **AZUL**
Ø interno = 3,4mm
Ø externo = 6,5mm

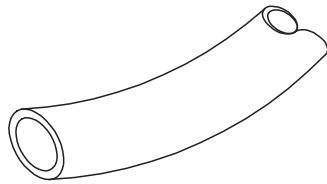

CÓDIGO

M41

Mangueira Ligação Geral - PU
Cor: **VERDE**
Ø interno = 3,4mm
Ø externo = 6,5mm
Aplicação: ligação interna do equipo entre as válvulas

CÓDIGO

M42

Mangueira Esgotão - PVC
Cor: **CINZA**
Ø interno = 17mm
Ø externo = 21,5mm
Aplicação: Saída água da bacia da cuspeira Gnatus, Dabi e outros

MANGUEIRAS ESPIRALADAS

Mangueira espiralada Vacuoflex odontológica
Ø interno = 1/2"

CÓDIGO

M50

Cor: CINZA

CÓDIGO

M51

Cor: GELO

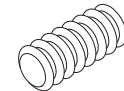

Mangueira espiralada Vacuoflex odontológica
Ø interno = 3/4"

CÓDIGO

M52

Cor: CINZA

CÓDIGO

M53

Cor: GELO

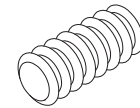

Mangueira espiralada Vacuoflex odontológica
Ø interno = 1"

CÓDIGO

M54

Cor: CINZA

CÓDIGO

M55

Cor: GELO

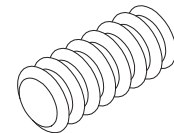

Mangueira espiralada Vacuoflex odontológica
Ø interno = 1 1/4"

CÓDIGO

M56

Cor: CINZA

CÓDIGO

M57

Cor: GELO

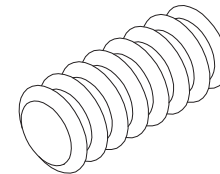

Mangueira espiralada Vacuoflex odontológica
Ø interno = 1 1/2"

CÓDIGO

M58

Cor: CINZA

CÓDIGO

M59

Cor: GELO

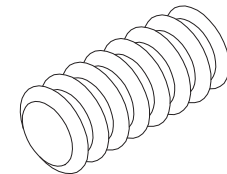

MOLAS

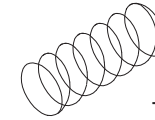

- Pacote com 10 unidades

CÓDIGO
M70

Mola helicoidal externa (sustentação da tampa) do pedal progressivo
Modelos Gnatus (atual) e Odonto Parts com tampa de inox

CÓDIGO
M71

Mola helicoidal do êmbolo (da válvula) do Pedal Progressivo
Modelos: Gnatus, Dabi e Odonto Parts

CÓDIGO
M72

Mola helicoidal inferior da válvula do Pedal Progressivo
Modelos: Gnatus, Dabi e Odonto Parts

CÓDIGO
M73

Mola helicoidal da alavanca do Engate Rápido Macho
Modelos: Odonto Parts (E3 e E5)

CÓDIGO
M74

Mola helicoidal do Embolo da Válvula Solenóide "Thermoal"

CÓDIGO
M75

Mola helicoidal do êmbolo do Engate Rápido Fêmea com válvula
Modelos: Odonto Parts (E9, E10, E13 e E14)

CÓDIGO
M76

Mola helicoidal do êmbolo para Válvula Direcional
Modelos: Gnatus (antiga) e Odonto Parts V21 (quadrada)

CÓDIGO
M77

Mola helicoidal do êmbolo para Válvula Piloto Direcional das pontas
Modelos: Dabi, DCI e Forest (normalmente aberta - V22)

CÓDIGO
M78

Mola helicoidal do êmbolo para Válvula Direcional das pontas
Obs: Válvula modelo de funcionamento Gnatus, Funk, Ruca e outros.
Para suporte das pontas modelos Dabi, DCI e Forest
(normalmente fechada - V23)

MANOPLA PARA SERINGA TRÍPLICE

CÓDIGO

M100

Manopla para seringa tríplice em alumínio anodizado

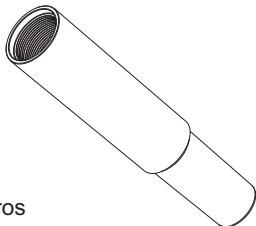

Aplicação: Seringa Odonto Parts (S50)
Encaixe no Suporte de pontas: Dabi, Gnatus e outros

CÓDIGO

M100/A

Manopla para seringa tríplice em alumínio anodizado

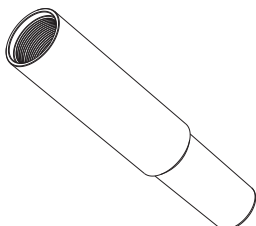

Aplicação: Seringa Odonto Parts (S51)
Encaixe no Suporte de pontas: Kavo

CÓDIGO

M101

Manopla para seringa tríplice em alumínio anodizado

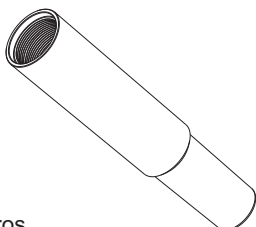

Aplicação: Seringa Odonto Parts (S53) e Gnatus
Encaixe no Suporte de pontas: Dabi, Gnatus e outros

CÓDIGO

M101/A

Manopla para seringa tríplice em ABS

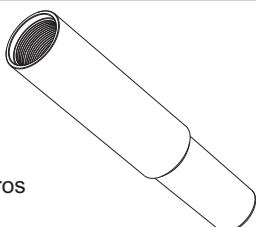

Aplicação: Seringa Odonto Parts (S53/A) e Gnatus
Encaixe no Suporte de pontas: Dabi, Gnatus e outros

Encontrada também com o cód. GM-03

CÓDIGO

M101/B

Manopla para seringa tríplice em alumínio anodizado

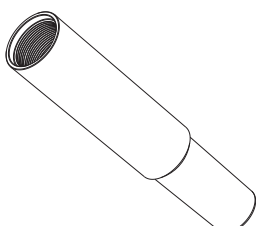

Aplicação: Seringa Odonto Parts (S54) e Gnatus
Encaixe no Suporte de pontas: Kavo

MATERIAIS ELÉTRICOS

CÓDIGO

ME01

Tecla para acionar assento (cadeira) Subida / Descida

Aplicação: todas as marcas

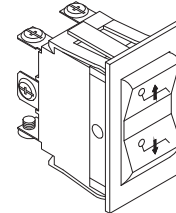

Tensão 250V / 15A

CÓDIGO

ME02

Tecla para acionar encosto da cadeira Subida / Descida

Aplicação: todas as marcas

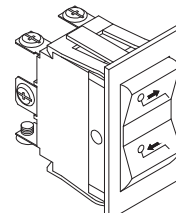

Tensão 250V / 15A

CÓDIGO

ME03

Push Botton (NF)

Aplicação: suporte das pontas modelo Dabi

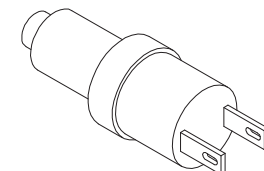

CÓDIGO

ME03/A

Micro Switch subminiatura

Modelo: Dabi "ORIGINAL"

Aplicação: Suporte das pontas (S31)

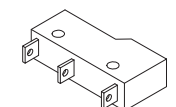

CÓDIGO

ME04

Porta fusível

Aplicação: cadeiras, refletores e etc.

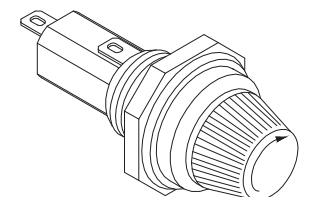

Tensão 250V / 15A

MATERIAIS ELÉTRICOS

CÓDIGO Fusível de Vidro Grande

ME04/A

CÓDIGO Fusível de Vidro Pequeno

ME04/B

OBS: Informar no Pedido a amperagem

CÓDIGO Tecla Liga / Desliga Mar-Girius

ME05
10A - 120 Volts CA / 220 VCA
Com led interno verde (acende quando ligada)

CÓDIGO Tecla Liga/Desliga
Foto OPTILIGHT PLUS

ME05/A

Aplicação: Original Gnatus

CÓDIGO Cabo Flex (fio) Isolação Fiber Glass
Bitola 1,5mm²

ME06

Aplicação: Estufas e outros
OBS: Preço por metro

CÓDIGO Cabo Flex (fio) Isolação Fiber Glass
Bitola 2,5mm²

ME07

Aplicação: Estufas e outros
OBS: Preço por metro

CÓDIGO Cabo Flex (fio) Isolação Silicone
Bitola 1,5mm² até 200°C

ME08

Aplicação: Cabeçote refletores e outros
OBS: Preço por metro

MATERIAIS ELÉTRICOS

CÓDIGO Cabo Flex (fio) Isolação Silicone
Bitola 1,5mm² até 200°C

ME09

Aplicação: Cabeçote refletores e outros
OBS: Preço por metro

CÓDIGO Resistência para estufa odontológica

ME10

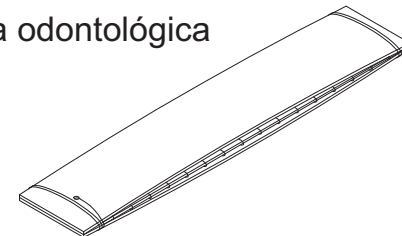

Aplicação: Estufas Olidef modelo 480ES, Dabi, Odontobrás EZ 1.1

CÓDIGO Termostato 50° à 300°C, 16A - 250Va

ME11

Aplicação: Estufas

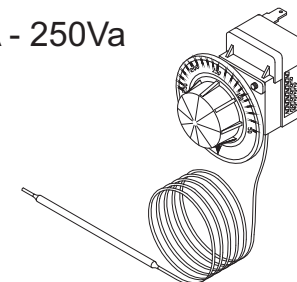

CÓDIGO Resistência p/ Autoclave
12 Lts **Odontobrás**

ME12

CÓDIGO Resistência p/ Autoclave
19 Lts **DABI**

ME12/A

CÓDIGO Moto Redutor (Atuador) para
"Elevação" (Assento) da
Cadeira Gnatus

ME20

MATERIAIS ELÉTRICOS

CÓDIGO
ME20/A

Moto Redutor “Assento” (Elevação)
com Disco de Fixação da Cadeira Dabi

CÓDIGO
ME21

Moto Redutor (Atuador) para
“Encosto” da Cadeira Gantus

CÓDIGO
ME21/A

Moto Redutor “Encosto”
da Cadeira Dabi

CÓDIGO
ME22

Transformador com Fonte Retificadora p/
Moto Redutor da Cadeira (Assento ou Encosto)
Entrada: 110/220 Volts C.A.
Saída: 30 Volts C.C.

CÓDIGO
ME27

Micro Ventilador p/ Ultralux
Modelo: Dabi “Original”

Aplicação: Foto Ultralux

CÓDIGO
ME28

Ventuinha para Foto “Gnatus”

Aplicação: Fotopolimerizador OPTILIGHT - PLUS

ÓLEOS

CÓDIGO
O-01

Óleo lubrificante para Baixa Rotação “Spray”

Marca: **FAPI** - 100mL

Aplicação: micro-motor, contra ângulo, etc.



CÓDIGO
O-02

Óleo lubrificante para Alta Rotação “Spray”

Marca: **FAPI** - 100mL

Aplicação: canetas de alta rotação



CÓDIGO
O-03

Óleo lubrificante para Baixa Rotação “Spray”

Marca: **MICRO-OIL** - 150mL

Aplicação: Micro-motor, contra ângulo, etc



CÓDIGO
O-04

Óleo lubrificante para Alta Rotação “Spray”

Marca: **MICRO-OIL** - 150mL

Aplicação: canetas de alta rotação



OBS: Temos também óleo lubrificante DABI “Original” (DO-01 e DO-02)

ÓLEOS

CÓDIGO

Óleo lubrificante para Alta Rotação

O-05

Marca: *Gnatus "Original"* - 25mL

Aplicação: canetas de alta rotação



CÓDIGO

Óleo para Baixa rotação "Vermelho"

O-06

Modelo: Dabi "ORIGINAL" - 100 mL



CÓDIGO

Óleo para Alta rotação "Azul"

O-07

Modelo: Dabi "ORIGINAL" - 100 mL

PEDAIS

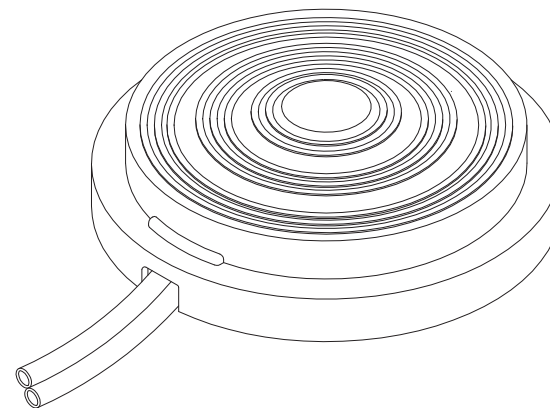

CÓDIGO

P1

Pedal de comando para alta rotação com sistema progressivo, completo, acompanha mangueira de 2 metros de comprimento (adaptável em qualquer equipo)

Cor: **PRETO**

CÓDIGO

P2

Pedal de comando para alta rotação com sistema progressivo, completo, acompanha mangueira de 2 metros de comprimento (adaptável em qualquer equipo)

Cor: **CINZA**

PEDAIS

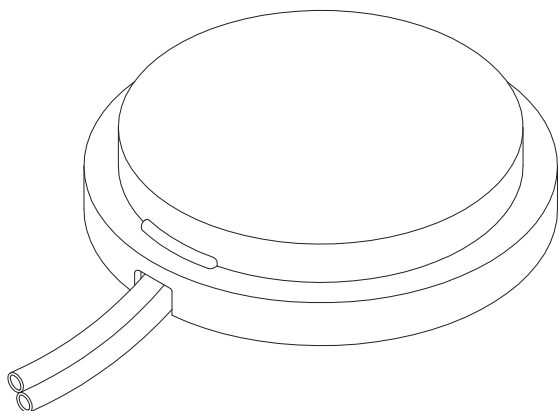

CÓDIGO

P4

Pedal de comando para alta rotação com sistema progressivo, e **tampa de inox escovado**, completo, acompanha mangueira de 2 metros de comprimento (adaptável em qualquer equipo)

Cor: **PRETO** (aro)

CÓDIGO

P5

Pedal de comando para alta rotação com sistema progressivo, e **tampa de inox escovado**, completo, acompanha mangueira de 2 metros de comprimento (adaptável em qualquer equipo)

Cor: **CINZA** (aro)

PEDAIS

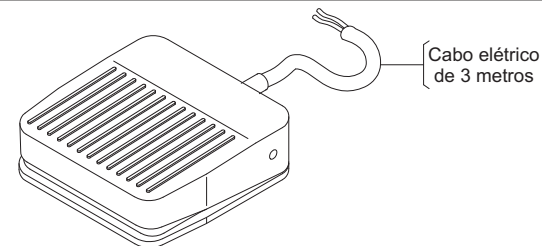

Cabo elétrico de 3 metros

CÓDIGO

P7

Pedal de comando elétrico (Liga / Desliga)

Cor: **CINZA**

CÓDIGO

P8

Pedal de comando elétrico (Liga / Desliga)

Cor: **PRETO**

Aplicações: torneira elétrica, aparelhos periféricos (Foto, Ultra Som e etc)

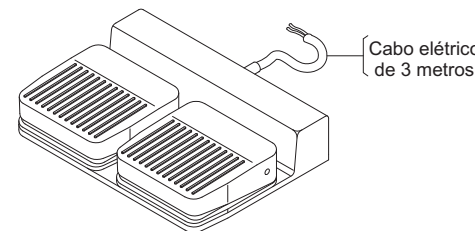

Cabo elétrico de 3 metros

CÓDIGO

P9

Pedal de comando elétrico (Liga / Desliga) - DUPLO

Cor: **CINZA**

CÓDIGO

P10

Pedal de comando elétrico (Liga / Desliga) - DUPLO

Cor: **PRETO**

Aplicações: torneira elétrica, aparelhos periféricos (Foto, Ultra Som e etc)

PEDAIS

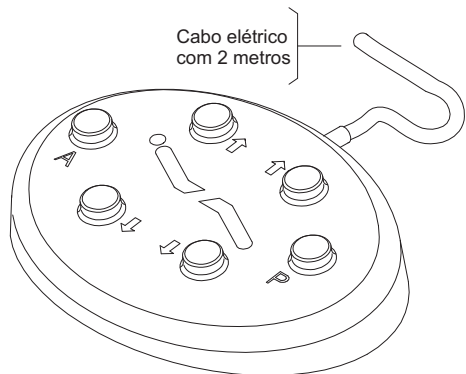

CÓDIGO

P11

Pedal de comando para cadeira com 6 atuações:

- Sobe e desce encosto
- Sobe e desce assento
- Posição de trabalho
- Volta zero

Aplicação: cadeiras Gnatus, Dabi e outras

PEDAIS

CÓDIGO

P15

Pedal progressivo para equipo com tampa de inox (escovada) e base também de inox

Modelo: Gnatus "ORIGINAL"

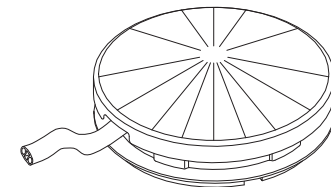

CÓDIGO

P16

Pedal progressivo para equipo com tampa de inox (polida) e válvula com sistema DCI (USA)

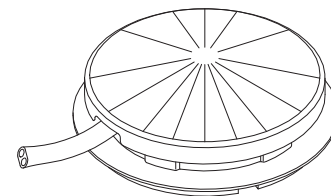

CÓDIGO

P18

Pedal progressivo para equipo com WET/DRY e tampa de inox (polida) e válvula com sistema DCI (USA)

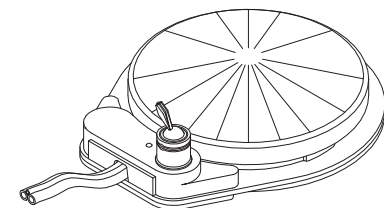

CÓDIGO

P20

Pedestal Equipo completo com tampas e rodízios

Marca: Gnatus "Original"

Modelo: "Persus"

DIVERSOS

CÓDIGO
P24 Pevecron Poly p/ estofamento
Cor: azul celeste - 1 mm
Obs: Preço por metro

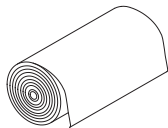

CÓDIGO
P24/A Pevecron Poly p/ estofamento
Cor: verde água - 1 mm
Obs: Preço por metro

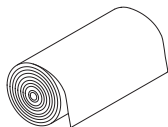

CÓDIGO
P24/B Pevecron Poly p/ estofamento
Cor: branco alpino - 1 mm
Obs: Preço por metro

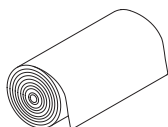

CÓDIGO
P24/C Pevecron Poly p/ estofamento
Cor: cinza claro - 1 mm
Obs: Preço por metro

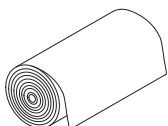

CÓDIGO
P24/D Pevecron Poly p/ estofamento
Cor: amarelo - 1 mm
Obs: Preço por metro

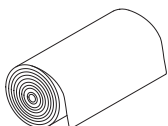

CÓDIGO
P24/E Pevecron Poly p/ estofamento
Cor: gelo - 1 mm
Obs: Preço por metro

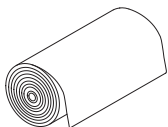

CÓDIGO
P24/F Pevecron Poly p/ estofamento
Cor: laranja - 1 mm
Obs: Preço por metro

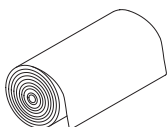

CÓDIGO
P24/G Pevecron Poly p/ estofamento
Cor: azul marinho - 1 mm
Obs: Preço por metro

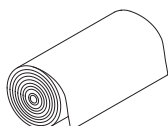

CÓDIGO
P24/H Pevecron Poly p/ estofamento
Cor: verde escuro - 1 mm
Obs: Preço por metro

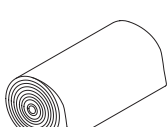

REGISTROS PARA UNIDADE DE ÁGUA (CUSPIDEIRA)

CÓDIGO
R1 Registro (torneira)
Mod. Gnatus-Vecta (antigo)

Obs 1: Com porca aperto mangueira
Obs 2: Não acompanha botão (Knob)

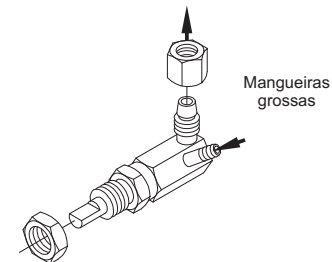

CÓDIGO
R2 Registro (torneira)
Mod. Gnatus A/P/L/S (atual)

Obs 1: Com porca aperto mangueira
Obs 2: Não acompanha botão (Knob)

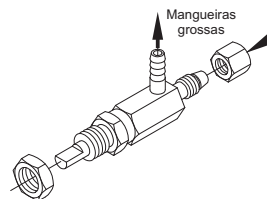

CÓDIGO
R2/A Registro Água para
Mangueira Ligação Geral

Aplicação: Unidade Água "J Suarez"

CÓDIGO
R3 Registro (torneira)
Mod. Dabi e outros

Obs: Não acompanha botão (Knob)

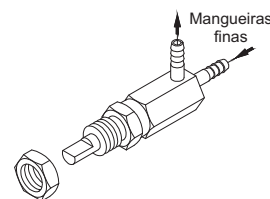

CÓDIGO
R3/A Registro (torneira) **NOVO**
Mod. Dabi e outros

Obs: Não acompanha botão (Knob)

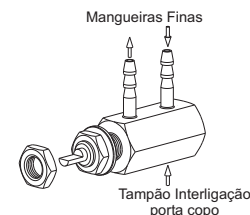

CÓDIGO
R4 Registro (torneira)
Mod. Dabi e outros

Obs: Não acompanha botão (Knob)

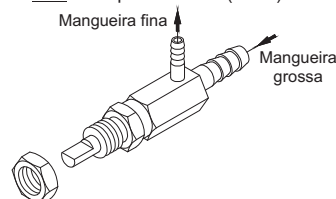

CÓDIGO
R4/A Registro (torneira) **NOVO**
Mod. Dabi e outros

Obs: Não acompanha botão (Knob)

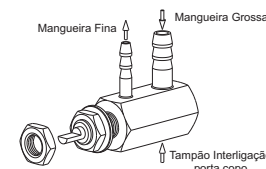

REGISTROS PARA UNIDADE DE ÁGUA (CUSPIDEIRA)

CÓDIGO Registro (torneira)
Modelo Dabi e outros

R5

Obs: Não acompanha botão (Knob)

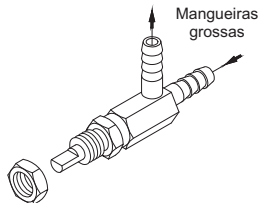

CÓDIGO Registro (torneira) **NOVO**
Modelo Dabi e outros

R5/A

Obs: Não acompanha botão (Knob)

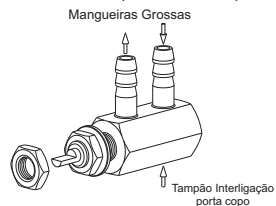

CÓDIGO Registro (torneira)
Modelo Dabi e outros
(com 2 saídas)

R6

Obs: Não acompanha botão (Knob)

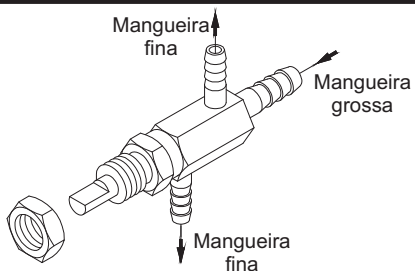

CÓDIGO Registro (torneira)
Modelo Gnatus Vecta (antigo)

R7

Obs 1: Acompanha botão (Knob)
e porca aperto mangueira

Obs 2: Especificar no pedido a cor
do botão (Cinza ou Preto)

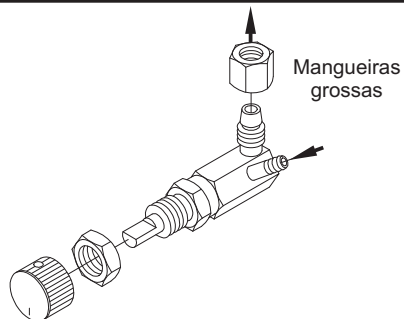

CÓDIGO Registro (torneira)
Mod. Gnatus A/P/L/S (atual)

R8

Obs 1: Acompanha botão (Knob)
e porca aperto mangueira

Obs 2: Especificar no pedido a cor
do botão (Cinza ou Preto)

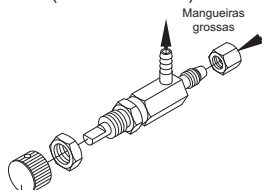

CÓDIGO Registro Água para
mangueira Ligação Geral

R8/A

Obs: Acompanha botão (Knob)

REGISTROS PARA UNIDADE DE ÁGUA (CUSPIDEIRA)

CÓDIGO Registro (torneira)
Modelo Dabi e outros

R9

Obs 1: Acompanha botão (Knob)
Obs 2: Especificar no pedido a cor
do botão (Cinza ou Preto)

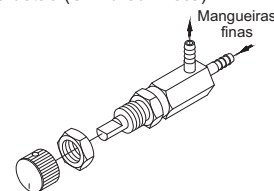

CÓDIGO Registro (torneira) **NOVO**
Modelo Dabi e outros

R9/A

Obs 1: Acompanha botão (Knob)
Obs 2: Especificar no pedido a cor
do botão (Cinza ou Preto)

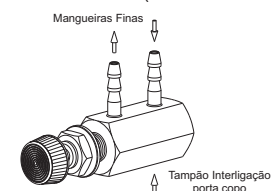

CÓDIGO Registro (torneira)
Modelo Dabi e outros

R10

Obs 1: Acompanha botão (Knob)
Obs 2: Especificar no pedido a cor
do botão (Cinza ou Preto)

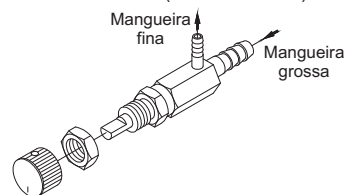

CÓDIGO Registro (torneira) **NOVO**
Modelo Dabi e outros

R10/A

Obs 1: Acompanha botão (Knob)
Obs 2: Especificar no pedido a cor
do botão (Cinza ou Preto)

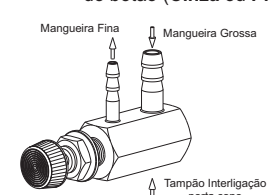

CÓDIGO Registro (torneira)
Modelo Dabi e outros

R11

Obs 1: Acompanha botão (Knob)
Obs 2: Especificar no pedido a cor
do botão (Cinza ou Preto)

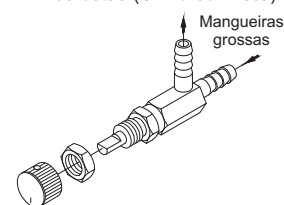

CÓDIGO Registro (torneira) **NOVO**
Modelo Dabi e outros

R11/A

Obs 1: Acompanha botão (Knob)
Obs 2: Especificar no pedido a cor
do botão (Cinza ou Preto)

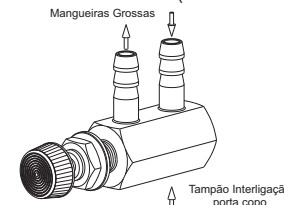

CÓDIGO Registro (torneira)
Modelo Dabi e outros

R12

Obs 1: Acompanha botão (Knob)
Obs 2: Especificar no pedido a cor
do botão (Cinza ou Preto)

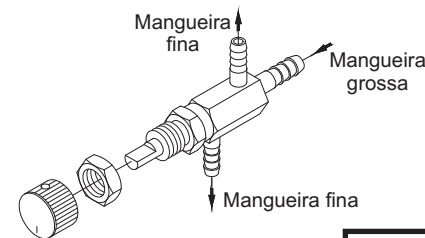

DIVERSOS

CÓDIGO

R13

Registro (torneira) para unidade de Água (cuspideira)
Modelo Kavo

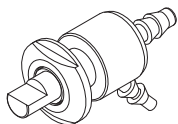

CÓDIGO

R14

Registro (torneira) para unidade de Água (cuspideira)
Modelo Kavo

Obs: Acompanha botão (knob)

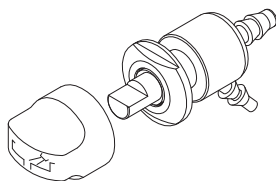

CÓDIGO

R15

Resistência para estufa odontológica

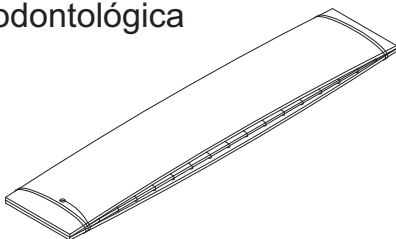

Aplicação: Estufas Olidef modelo 480ES, Dabi, Odontobrás EZ 1.1

CÓDIGO

R16

Reservatório "Frasco PET" - 500 ml
Modelo: Petalóide

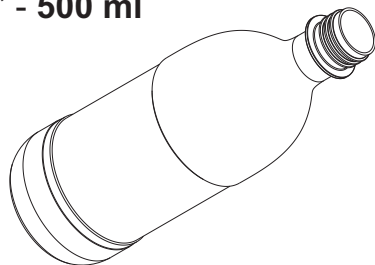

DIVERSOS

CÓDIGO

R16/A

Reservatório "Frasco PET" - 1.000 ml
Modelo: Pentalóide

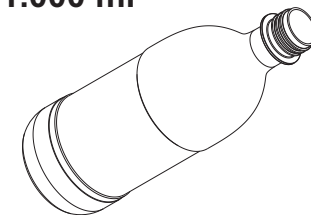

CÓDIGO

R18

Reservatório de água "Bio System" - 800 ml
Modelo: Gnatus "Original"

Aplicação: Equipamentos Gnatus e Outros

CÓDIGO

R18/A

S/C Reservatório Água Montado
Cor: Preto

Modelo: Gnatus "Original" - ANTIGO

CÓDIGO

R19

Reservatório de água - 900 ml
c/ "parede reforçada"

Marca: J.O. Suarez

CÓDIGO

R20

Reservatório de água - 1000 ml
Modelo: Dabi "Original"

ROLAMENTOS DABI

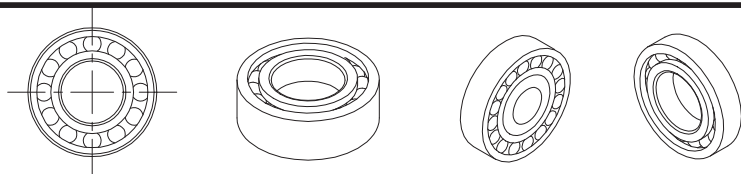

CÓDIGO Rolamento para ALTA ROTAÇÃO

R21 **Marca:** MBF (Russia)
Aplicação: Caneta Dabi - MS - MRS - MRSL

CÓDIGO Rolamento para ALTA ROTAÇÃO

R21/A **Marca:** MPB ou NHBB (USA)
Aplicação: Caneta Dabi - MS - MRS - MRSL

CÓDIGO Rolamento para ALTA ROTAÇÃO

R22 **Marca:** MBF (Russia)
Aplicação: Caneta Dabi - RS

CÓDIGO Rolamento para ALTA ROTAÇÃO

R22/A **Marca:** MPB ou NHBB (USA)
Aplicação: Caneta Dabi - RS

CÓDIGO Rolamento dianteiro ou superior
para **MICRO MOTOR**

R28/A **Marca:** MPB ou NHBB (USA)
Aplicação: Micro Motor Dabi e outros

CÓDIGO Rolamento traseiro ou inferior
do **MICRO MOTOR** e dianteiro da **PEÇA RETA**

R29/A **Marca:** MPB ou NHBB (USA)
Aplicação: Micro Motor e Peça reta Dabi e outros

CÓDIGO Rolamento para **CONTRA ÂNGULO** (eixo principal)

R30/A **Marca:** MPB ou NHBB (USA)
Aplicação: Modelos Dabi e outros

Obs: Desenhos apenas ilustrativos "não" servem de referência
para descrição do pedido

ROLAMENTOS KAVO

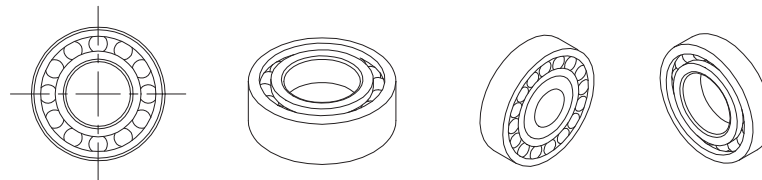

CÓDIGO Rolamento para Canetas Alta Rotação - 7 Esferas

R31 **Aplicação:** Kavo modelo Roll-Air e Ruca (Antiga)

CÓDIGO Rolamento para Canetas Alta Rotação

R33 **Marca:** MBF (Russia)
Aplicação: Kavo modelo Roll-Air 3

CÓDIGO Rolamento para Canetas Alta Rotação

R33/A **Marca:** MPB ou NHBB (USA)
Aplicação: Kavo modelo Roll-Air 3

CÓDIGO Rolamento para Canetas Alta Rotação

R34 **Marca:** MBF (Russia)
Aplicação: Ruca, Microdent e outros

CÓDIGO Rolamento para Contra Angulo

R35/A **Marca:** MPB ou NHBB (USA)
Aplicação: Kavo - INTRA

CÓDIGO Rolamento para Canetas Alta Rotação

R36 **Marca:** MBF (Russia)
Aplicação: W & H (Top Air)

Obs: Desenhos apenas ilustrativos "não" servem de referência
para descrição do pedido

RODÍZIOS

CÓDIGO
R50 Rodízio com bucha REDONDA
Cor: **PRETO**
Aplicação: Mochos, etc.



CÓDIGO
R52 Rodízio com bucha REDONDA
Cor: **CINZA**
Aplicação: Mochos, etc.

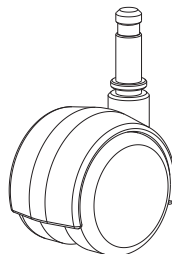

CÓDIGO
R51 Rodízio com bucha QUADRADA (Mola)
Cor: **PRETO**
Aplicação: Mochos, etc.

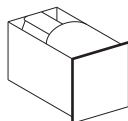

CÓDIGO
R53 Rodízio com bucha QUADRADA (mola)
Cor: **CINZA**
Aplicação: Mochos, etc.

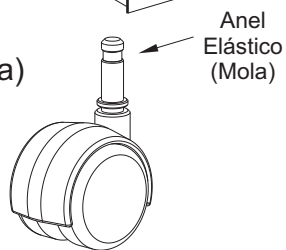

CÓDIGO
R54 Rodízio para Raio X com Bucha
“Sem Trava”
Cor: **CINZA**

CÓDIGO
R55 Rodízio para Raio X com Bucha
“Com Trava”
Cor: **CINZA**